

MODUL-SYSTEM PRODUKTKATALOG





Innehåll

5	En introduktion till Modul-System
15	Hurtsar
23	Långa hurtsar
29	Extra långa lådor
39	Hurtsstommar
47	Gavlar och stag
53	Hyllor
61	Skåp och luckor
69	Arbetsbänkar och verktygsplåtar
73	Utdragbara underreden
77	Verktygsvagnar
81	Modul-tillbehör
99	Förankring
103	Modul-Connect & Invertrar
109	Belysning
112	Lasthållarsystem
113	Golv- och väggbeklädnad
114	Containerlösningar
115	Säkerhet
118	Monteringsartiklar



Världen är full av unika behov

Hur ser din arbetsdag ut? Vilket fordon kör du? Vilka verktyg använder du?

Vi vet att ingen kund är den andra lik. Därför har vi på Modul-System valt att bli nummer ett på modulära inredningar. Fördelen med det modulära systemet är att du, på ett kostnadseffektivt sätt, kan anpassa inredningen efter dina specifika behov.

Ett brett sortiment som passar alla fordon

Sedan många år har vi ett tätt samarbete med de stora tillverkarna av servicebilar. Det innebär att vi, oavsett vilket fordon du kör, kan hitta den bästa lösningen för just dig.

Ett ekonomiskt val med miljön i åtanke

I den värld vi lever i finns det mer än det rent praktiska att ta hänsyn till, såsom ansvar för miljön, våra medarbetare samt vår egen hälsa. På Modul-System arbetar vi för att ligga i framkant i utvecklingen av kvalitetsprodukter och vi var först i branschen med att introducera ultrahöghållfast stål i våra inredningar, ett material som ger maximal styrka och säkerhet till minimal vikt. Den sänkta vikten bidrar i sin tur till ännu högre lastkapacitet alternativt minskade utsläpp av koldioxid och lägre bränslekostnader. Självklart är vi miljöcertifierade enligt ISO 14001.

Vi lever i en föränderlig värld och det är inte säkert att besluten du tar i dag även är rätt i morgon. I och med det modulära konceptet kan vi garantera att du blir nöjd idag såväl som i framtiden.

Proffs till din tjänst

Som kund hos Modul-System kan du känna att du har gjort ett tryggt val. Vi har över 45 års erfarenhet från branschen och har arbetat med vårt säkerhetsprogram i många år. Idag utnyttjar vi några av världens mest välrenommerade säkerhetscenter för krocktester, exempelvis Volvo Cars Safety Centre.

Men erfarenhet är inte tillräckligt. Lika viktigt är förmågan att tänka i nya banor och verkligen förstå användarnas behov. För varje utvecklingsprojekt vi driver genomförs, i samarbete med kunder och användare, övningar som ligger till grund för de nya produkter och innovationer som skapas.

Kvalitetssäkrat in i minsta skruv

Våra produkter är godkända enligt europeiska standarden TÜV.

Genom vår ISO 9001-certifiering säkrar vi kvaliteten i hela processen från utveckling och tillverkning, till försäljning, leverans och kundservice. Det leder i sin tur till att vi kan lämna 5 års garanti på alla egentillverkade produkter. Utöver det har vi branschens snabbaste och säkraste leveranser.

Modul-System Service Centers

Sedan flera år har vi ett etablerat och utbrett nätverk av Service Centers över hela Europa. Ett Modul-System Service Center är en

auktoriserad återförsäljare som har den kompetens som krävs för att möta dina behov. De är experter på våra produkter samt på att installera dem i ditt fordon. På våra Service Centers får du även hjälp med att utrusta ditt fordon med golv- och väggbeklädnad, elektronik samt tillbehör som exempelvis belysning, lastsäkring och takräcken.

Allt du behöver göra är att svara på frågorna:

- 1) Vad jobbar du med?
- 2) Vad behöver du?
- 3) När vill du vara igång?

För att hitta ditt närmaste Modul-System Service Center besök vår hemsida: www.modul-system.se.

Key Account

Vi är specialiserade på att erbjuda våra kunder nyckelfärdiga affärspaket. Internationella one-stop-shop-lösningar centralt och lokalt inkluderar en kontaktperson såväl som koordination av leverans och installation till flera olika länder och platser. Vår service ger ett ökat värde till din organisation genom minskade ledtider från det att du lämnar fordonet till att verksamheten kan vara igång. Kontakta vår Key Account-avdelning på info@modul-system.com för mer information.

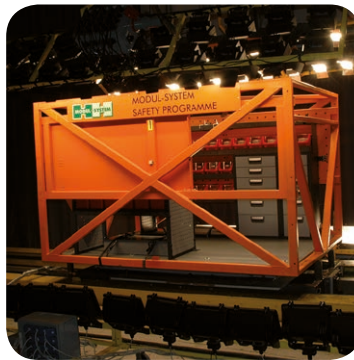
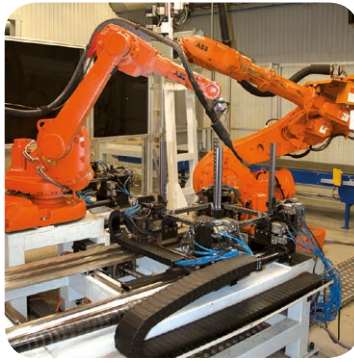

Systemet med oändliga fördelar

Med modularitet i alla riktningar, innovativa lösningar och ett integrerat T-spår skapar vi tillsammans med smarta tillbehör ett system med oändliga möjligheter.

Det modulära systemet

Systemet består av moduler uppbyggda av ramverk-skonstruktion för ökad styrka. All behövlig struktur och styrka ligger i ramverket, vilket är självbärande och tar upp alla laster. Hela systemet är uppbyggt med den gemensamma koefficienten på 27 mm.



Ramverk med hurtslådor, verktygsplåt och topplåt

Flexibelt system

Det modulära systemet är ytterst flexibelt och flera av produkterna har alternativa användningsområden. Vid behov kan exempelvis hurtslådor flyttas om alternativt bytas mot en skåpslucka, förhöjningsramar kan användas som förhöjningsben och moduler med kvadratiska mått kan roteras 90°, 180° eller 270° i systemet. Det senare är framför allt användbart vid byggnation mot sidodörr.



Kvadratiska moduler

Integrerat T-spår

I ramverket finns en inbyggd intelligens för ökad styrka och funktionalitet. Det unika, patenterade T-spåret fungerar som gränssnitt mot övriga moduler.



Ramverkets profil med integrerat T-spår

Hög säkerhet och ansvar för miljön

Grundläggande för alla moduler är att de skall kunna monteras på ett säkert sätt. Genom enkla och snabba utanpåliggande montage går det att verifiera att monteringen är korrekt utförd. Systemet är anpassat för att på bästa möjliga sätt hitta rätt infästningspunkter mot bilen. Tack vare det integrerade T-spåret kan fästena enkelt flyttas till önskad position.

Alla produkter är utvecklade och dimensionerade för de krafter som de utsätts för under färd, vilket i normala fall innebär att kraften

multiplikeras med tre jämfört med ett stillastående fordon.

Produkterna är nogra testade avseende lastkapacitet och krock samt godkända enligt den europeiska standarden TÜV. Dimensioner och materialval är optimerade för att maximera lastkapaciteten och samtidigt uppfylla kraven på låg bränsleförbrukning och miljöpåverkan.

För att optimera vikten har modulerna täcksidor och verktygsplåtar som tillval.



1 Hyllstege med verktygsplåt

2 Hurts

3 Hjulhusstativ

4 Lucka

5 Hylla

6 Raskant/avbärarstag

7 Förvarings- och klädskap

8 Hylla med fällbar front

9 Förhöjningsram

10 Hurtsstomme

11 Förhöjningsplåt

12 Modul-Box

13 Mobil-Box

14 Compact Series-hylla

Lättviktsresan fortsätter

Modul-System har många års erfarenhet av att producera lättviktsinredningar av stål. Vi var först i branschen med att introducera ultrahöghållfast stål i vår produkt. Genom att använda ett högteknologiskt material kan godstjockleken reduceras och vikten sänkas samtidigt som lösningarna fortsatt är extremt robusta och krocksäkra. Genom att använda rätt material på rätt plats kan vi minimera vikten samtidigt som vi maximerar prestandan.

En lägre vikt på inredningen ger många fördelar, bland annat ökad lastkapacitet, lägre bränsleförbrukning och minskade utsläppsnivåer. När lastkapaciteten ökar finns möjlighet att lasta mer utrustning och material utan att fordonets maxlast överskrids. Den sänkta inredningsvikten kan alternativt bidra till sänkta bränslekostnader och lägre CO₂-utsläpp.

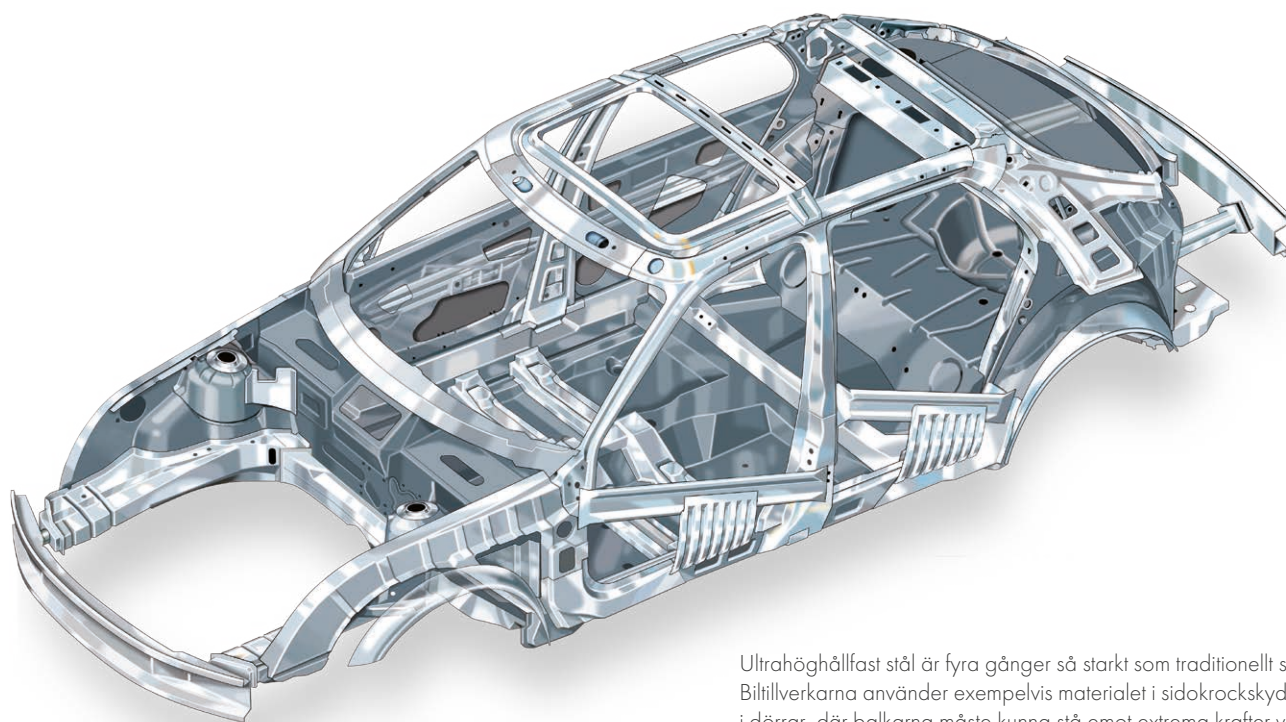

Ultrahöghållfast stål är fyra gånger så starkt som traditionellt stål. Biltillverkarna använder exempelvis materialet i sidokrockskydden i dörrar, där balkarna måste kunna stå emot extrema krafter vid en eventuell kollision från sidan.



* Exemplet är baserat på 220 arbetsdagar per år.

För dig som vill öka omsättningen

Antal bilar i flottan: 400 st

Potentiell omsättningsökning: 22 miljoner kronor per år

Verksamheter som vill öka sin omsättning måste fokusera på värdeskapande aktiviteter. Resor för att hämta material och utrustning tillhör inte den kategorin. Med en sänkt inredningsvikt finns möjlighet att lasta mer i bilen och tiden som frigörs kan istället omvandlas till debiterbar tid.

Om en flotta med 400 servicefordon, tack vare den ökade lastkapaciteten, kan debitera för ytterligare 20 minuter per bil och dag innebär det, vid en timdebitering på 750 kronor, en potentiell omsättningsökning med 22 miljoner kronor per år*.



För dig som vill sänka kostnaderna

Antal bilar i flottan: 400 st

Möjlig kostnadsbesparing: En halv miljon kronor över 3 år

Alla behöver inte utnyttja den ökade lastkapaciteten som en lättare inredning medför. Då finns istället pengar att tjäna på sänkta bränslekostnader.

För en flotta vars genomsnittliga inredningsvikt sänks med 44 kg (från 144 kg till 100 kg) kan bränsleförbrukningen reduceras med 0.1 liter/100 km*. Om varje bil i genomsnitt kör 35 000 km per år, flottan består av 400 bilar och bränslet kostar 15 kr/liter kan verksamheten spara en halv miljon kronor över en treårsperiod.

* I exemplet förutsätts att fordonet fullastat förbrukar 9.4 liter/100 km. Vidare antas att bränsleförbrukningen minskar med 0.18 liter/100 km per 100 kg viktreduktion.
Källa: <http://www.worldautosteel.org/projects/determination-of-weight-elasticity/>



För dig som värnar om miljön

Antal bilar i flottan: 400 st

Potentiellt minskade CO₂-utsläpp: 87 ton över 3 år

Sänkt bränslekostnad är inte den enda fördelen som en sänkt totalvikt på bilen medför. Den reducerade vikten innebär också minskade koldioxidutsläpp.

För exemplet ovan, där inredningsvikten sänks med 44 kg och varje bil i genomsnitt kör 3 500 mil per år, minskar koldioxidutsläppen med upp emot 87 ton över en treårsperiod*.

* I exemplet förutsätts att fordonet fullastat förbrukar 9.4 liter bränsle/100 km. Vidare antas att 1 liter bränsle motsvarar utsläpp av 2.62 kg koldioxid.
Källa: www.fleetnews.co.uk/costs/carbon-footprint-calculator/

Ultrahöghållfast stål

När det talas om stål syftas det ofta till traditionellt stål. Idag finns dock betydligt mer avancerade stålsorter att tillgå. Vilket stål som är optimalt beror på vad produkten skall användas till och vilka egenskaper den skall ha.

Modul-Systems ultrahöghållfasta stål är fyra gånger så starkt som traditionellt stål. Den extrema hållfastheten möjliggör konstruktioner i väsentligt tunnare plåt, vilket ger lättare produkter. Att konstruera i ultrahöghållfast stål är dock inte så enkelt som det kan låta. För att få bra styvhet med ett tunnare stål krävs normalt en ändring av formen.

De nya hyllorna har en balkformad kant som motverkar nedböjning. Den patentsökta konstruktionen möjliggör en viktreduktion med upp till 40 procent jämfört med motsvarande hylla av traditionellt stål.

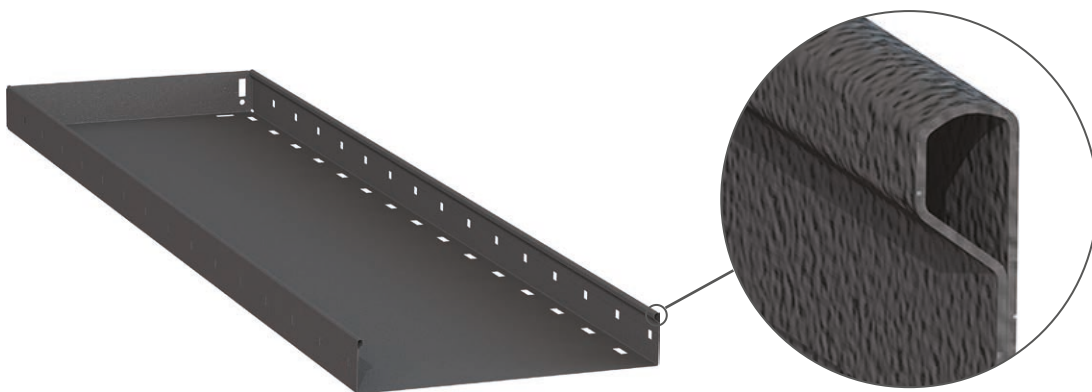

De nya hyllornas patentsökta balkkonstruktion motverkar den nedböjning som skulle ha uppstått med en traditionell kantlösning vid hög belastning.

En jämförelse mellan olika material

	Aluminium	Traditionellt stål	Höghållfast stål	Ultrahöghållfast stål
Densitet	2.7 kg/dm ³	7.8 kg/dm ³	7.8 kg/dm ³	7.8 kg/dm ³
Styrka	70-150 MPa	200 MPa	350-500 MPa	700 -1100 MPa
E-modul (styvhet)	70 GPa	210 GPa	210 GPa	210 GPa
Relativ densitet	1	3	3	3
Relativ styrka	1	1.5-2	3-4	4-6
Relativ E-modul	1	3	3	3
Relativ slagtlighet	1	2	2.5	3

Allt stål, oavsett styrka, har identisk densitet och E-modul. Det innebär att produkter med samma storlek och form - oavsett stålsort - väger lika mycket och får lika stor nedböjning under belastning. Det som skiljer dem åt är styrkan, där ett ultrahöghållfast stål kan bära upp till 6 gånger så mycket last som en likvärdig produkt av aluminium.





MODUL-SYSTEM

MODUL-SYSTEM

MODUL-SYSTEM

Hurtsar

Våra hurtsar är modulära i bredd, djup och höjd samt kan enkelt kombineras med övriga produkter i sortimentet. Hurtsstommens integrerade T-spår kan användas vid lastsäkring, montering av tillbehör samt för ett flexibelt utanpåliggande montage. Täcksidor och verktygsplåtar kan beställas som tillval.

Hurtsens lådor, som finns i fyra höjder, kan placeras efter behov. De är utrustade med kullagerskenor som standard och maximal belastning är 30 kg per låda, dock maximalt 100 kg per hurts. För extra tung last (upp till 50 kg per låda) kan de högre hurtslådorna utrustas med iläggsskiva samt dubbla kullagerskenor. Lådorna är fullt utdragbara och utrustade med utdragsstopp.

Vid användning av hurtsar med helt kvadratisk botten kan lådorna placeras så att de kan öppnas från olika håll. Vi erbjuder även hurtsar med inbyggd sockel, vilket medför att den nedre hurtslådan kan dras ut även om last har placerats på golvet.



Kvadratisk hurts

Monteringsmaterial
finns på sidan 118

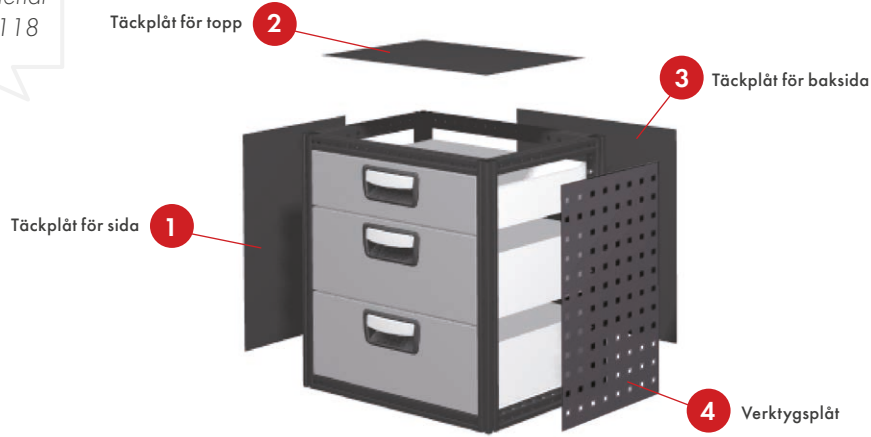

Hurts, bredd: 324 mm, höjd: 270 mm
med en låda 216 mm



34001-03	324	486	270	6.5	59167-03	59163-03	59196-03	59184-03

Hurts, bredd: 324 mm, höjd: 270 mm
med två lådor 108 mm



33200-03	324	324	270	6.6	59160-03	59161-03	59196-03	59178-03
34200-03	324	486	270	8.5	59167-03	59163-03	59196-03	59184-03

Hurts, bredd: 324 mm, höjd: 486 mm
med en låda 108 mm och två lådor 162 mm



33120-03	324	324	486	9.7	59163-03	59161-03	59190-03	59180-03
34120-03	324	486	486	12.4	59170-03	59163-03	59190-03	59186-03

Hurts, bredd: 324 mm, höjd: 486 mm
med fyra lådor 108 mm







33400-03	324	324	486	11.0	59163-03	59161-03	59190-03	59180-03
34400-03	324	486	486	14.3	59170-03	59163-03	59190-03	59186-03

Hurts, bredd: 324 mm, höjd: 864 mm
med fyra lådor 108 mm, en låda 162 mm och en låda 216 mm







33411-03	324	324	864	16.7	59165-03	59161-03	59191-03	59182-03
34411-03	324	486	864	21.4	59172-03	59163-03	59191-03	59188-03

Hurts, bredd: 324 mm, höjd: 972 mm
med två lådor 108 mm, tre lådor 162 mm och en låda 216 mm

					①	②	③	④
33231-03	324	324	972	17.6	59166-03	59161-03	59192-03	59183-03
34231-03	324	486	972	22.4	59173-03	59163-03	59192-03	59189-03







Hurts, bredd: 486 mm, höjd: 270 mm
med två lådor 108 mm

					①	②	③	④
43200-03	486	324	270	7.4	59160-03	59163-03	59197-03	59178-03
44200-03	486	486	270	10.2	59167-03	59170-03	59197-03	59184-03







Hurts, bredd: 486 mm, höjd: 378 mm
med tre lådor 108 mm

					①	②	③	④
43300-03	486	324	378	10.1	59162-03	59163-03	59198-03	59179-03
44300-03	486	486	378	13.7	59169-03	59170-03	59198-03	59185-03







Hurts, bredd: 486 mm, höjd: 486 mm
med en låda 108 mm och två lådor 162 mm

					①	②	③	④
43120-03	486	324	486	12.4	59163-03	59163-03	59193-03	59180-03
44120-03	486	486	486	15.1	59170-03	59170-03	59193-03	59186-03







Hurts, bredd: 486 mm, höjd: 486 mm
med fyra lådor 108 mm

					①	②	③	④
43400-03	486	324	486	13.1	59163-03	59163-03	59193-03	59180-03
44400-03	486	486	486	17.2	59170-03	59170-03	59193-03	59186-03



Hurts, bredd: 486 mm, höjd: 864 mm
med fyra lådor 108 mm, en låda 162 mm och en låda 216 mm

					①	②	③	④
43411-03	486	324	864	19.8	59165-03	59163-03	59194-03	59182-03
44411-03	486	486	864	25.9	59172-03	59170-03	59194-03	59188-03



Monteringsmaterial
finns på sidan 118

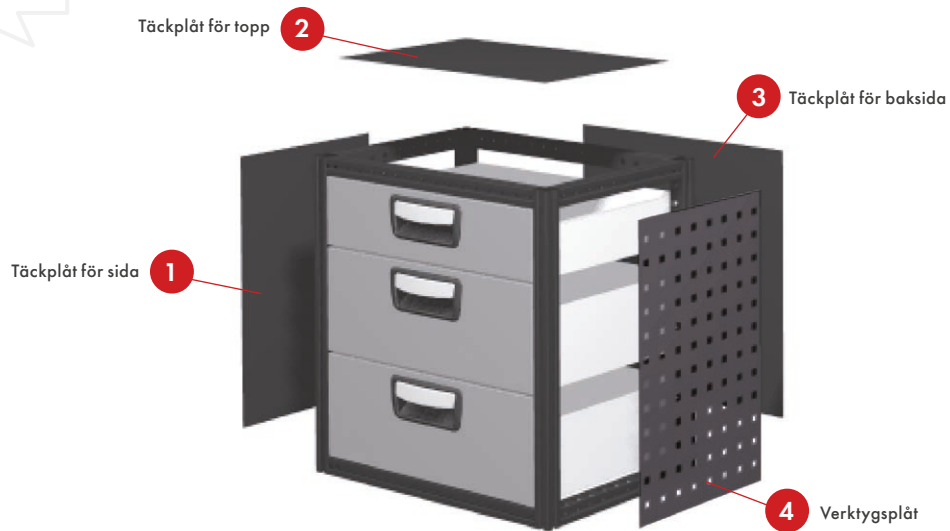

Hurts, bredd: 486 mm, höjd: 972 mm
med två lådor 108 mm, tre lådor 162 mm och en låda 216 mm

						1	2	3	4
43231-03		486	324	972	21.0	59166-03	59163-03	59195-03	59183-03
44231-03		486	486	972	27.3	59173-03	59170-03	59195-03	59189-03



Hurts med inbyggd sockel, bredd: 486 mm, höjd: 864 mm
med två lådor 108 mm, två lådor 162 mm och en låda 216 mm

						1	2	3	4
43221-03		486	324	864	18.2	59165-03	59163-03	59194-03	59182-03
44221-03		486	486	864	23.5	59172-03	59170-03	59194-03	59188-03

Höjd på sockel: 54 mm.



Hurts, bredd: 648 mm, höjd: 270 mm
med två lådor 108 mm





						1	2	3	4
63200-03		648	324	270	9.7	59160-03	59174-03	59199-03	59178-03
64200-03		648	486	270	11.9	59167-03	59175-03	59199-03	59184-03



Hurts, bredd: 648 mm, höjd: 378 mm
med tre lådor 108 mm





						1	2	3	4
63300-03		648	324	378	12.8	59162-03	59174-03	59200-03	59179-03
64300-03		648	486	378	15.9	59169-03	59175-03	59200-03	59185-03

Hurts, bredd: 648 mm, höjd: 486 mm
med en låda 108 mm och två lådor 162 mm

					1	2	3	4
63120-03	648	324	486	14.2	59163-03	59174-03	59201-03	59180-03
64120-03	648	486	486	17.3	59170-03	59175-03	59201-03	59186-03







Hurts, bredd: 648 mm, höjd: 486 mm
med fyra lådor 108 mm

					1	2	3	4
63400-03	648	324	486	16.0	59163-03	59174-03	59201-03	59180-03
64400-03	648	486	486	19.9	59170-03	59175-03	59201-03	59186-03







Hurts, bredd: 972 mm, höjd: 270 mm
med en låda 216 mm

					1	2	3	4
93001-03	972	324	270	10.0	59160-03	59166-03	59202-03	59178-03
94001-03	972	486	270	11.7	59167-03	59173-03	59202-03	59184-03







Hurts, bredd: 972 mm, höjd: 270 mm
med två lådor 108 mm

					1	2	3	4
93200-03	972	324	270	12.3	59160-03	59166-03	59202-03	59178-03
94200-03	972	486	270	14.9	59167-03	59173-03	59202-03	59184-03







Hurts, bredd: 972 mm, höjd: 486 mm
med en låda 108 mm och två lådor 162 mm

					1	2	3	4
93120-03	972	324	486	17.9	59163-03	59166-03	59204-03	59180-03



Hurts, bredd: 972 mm, höjd: 486 mm
med fyra lådor 108 mm

					1	2	3	4
93400-03	972	324	486	21.6	59163-03	59166-03	59204-03	59180-03
94400-03	972	486	486	24.8	59170-03	59173-03	59204-03	59186-03



Tillbehör:

Artikelguide till lådinsatser för hurtslåda



Hurtslåda höjd: 108 mm

Djup	324	486	648	972
Bredd	324	486	648	972

Djup	324	486	648	972
Bredd	324	486	648	972

Hurtslåda höjd: 162 mm och 216 mm

Djup	324	486	648	972
Bredd	324	486	648	972

Djup	324	486	648	972
Bredd	324	486	648	972



Lådinsats för 108 mm hög låda

Artikelnummer	Längd (mm)	Bredd (mm)	Höjd (mm)	Vikt (kg)
10530-03	162	324	108	0.3
10531-03	324	324	108	0.4
10532-03	162	486	108	0.5
10533-03	324	486	108	0.8

Lådinsats för 162/216 mm hög låda

Artikelnummer	Längd (mm)	Bredd (mm)	Höjd (mm)	Vikt (kg)
10534-03	162	324	162	0.4
10535-03	324	324	162	0.6
10536-03	162	486	162	0.7
10537-03	324	486	162	1.1



Skumplastsiva för hurtslåda

50000-03		324	324	5	0.01
50001-03		324	486	5	0.02
50002-03		486	324	5	0.02
50003-03		486	486	5	0.03
50004-03		648	324	5	0.02
50005-03		648	486	5	0.03
50006-03		972	324	5	0.03
50007-03		972	486	5	0.04



Avdelare för hurtslåda

50231-03		3.5	324	65	0.2
50232-03		3.5	486	65	0.3



Modul-Insert

12127-03		486	324	72	0.6



Hjulsats, fyra hjul Ø 100 mm

50029-03		120	137	130	4.6



Pärmställ för 324 mm djup hurts

50011-03		486	324	183	3.1



Modul-lås

50211-03 ¹		37	20	312	0.4
50212-03 ²		37	25	312	0.4
50213-03 ¹		37	20	103	0.1
50214-03 ²		37	25	103	0.1

¹ Nyckelversion

² Hänglåsversion (hänglås ingår ej)



Långa hurtsar

Våra långa hurtsar är modulära i bredd, djup och höjd och kan enkelt kombineras med övriga produkter i sortimentet. Hurtsstommens integrerade T-spår kan användas vid lastsäkring, montering av tillbehör samt för ett flexibelt utanpåliggande montage. Täcksidor och verktygsplåtar kan beställas som tillval.

Lådorna finns tillgängliga i tre olika höjder och kan arrangeras efter behov. Lådorna är utrustade med kullagerskenor som standard och maximal belastning är 60 kg per låda, dock maximalt 150 kg per hurts. Lådorna är fullt utdragbara och utrustade med utdragsstopp.

De djupa hurtsarna passar perfekt i exempelvis bilar med dubbelgolv. I mindre fordon med dubbla sidodörrar kan de placeras rygg mot rygg vid mellanväggen så att lådorna öppnas genom respektive sidodörr. I kombination med, till exempel, hyllor och arbetsbänkar, är de det perfekta valet för verkstadsmiljö. Hurtsarna passar även utmärkt i lastutrymmet på en kombibil.

Hurts, bredd: 486 mm, höjd: 270 mm
med en låda 216 mm



46001-03	486	648	270	10.1	59150-03	59156-03	59197-03	12091-03

Hurts, bredd: 486 mm, höjd: 486 mm
med en låda 108 mm och två lådor 162 mm



46120-03	486	648	486	21.2	59175-03	59156-03	59193-03	12093-03

Hurts, bredd: 648 mm, höjd: 270 mm
med en låda 216 mm



66001-03	648	648	270	11.7	59150-03	-	59199-03	12091-03

Hurts, bredd: 648 mm, höjd: 486 mm
med en låda 108 mm och två lådor 162 mm



66120-03	648	648	486	26.0	59175-03	-	59201-03	12093-03

Hurts, bredd: 972 mm, höjd: 270 mm
med en låda 216 mm



96001-03	972	648	270	15.0	59150-03	-	59204-03	12091-03

Hurts, bredd: 972 mm, höjd: 270 mm
med två lådor 108 mm



96200-03	972	648	270	21.1	59150-03	-	59204-03	12091-03

För hyllor, se sidan 55.
För arbetsbänkar, se sidan 70.



Tillbehör:



Skumplastskena för hurtslåda

50040-03		486	648	5	0.02
50041-03		648	648	5	0.03
50042-03		972	648	5	0.05

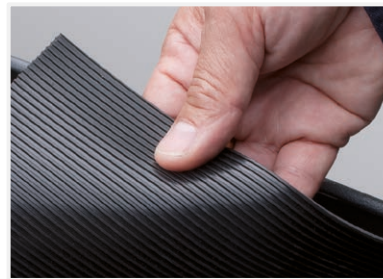

Gummimatta för hurtslåda

50045-03		486	648	3	0.6
50046-03		648	648	3	0.8
50047-03		972	648	3	1.2



Avdelare för hurtslåda

50233-03		3.5	648	65	0.3



Modul-Insert

12127-03		486	324	72	0.6

Tillbehör:

Artikelguide till lådinsatser för hurtslåda



Hurtslåda höjd: 108 mm

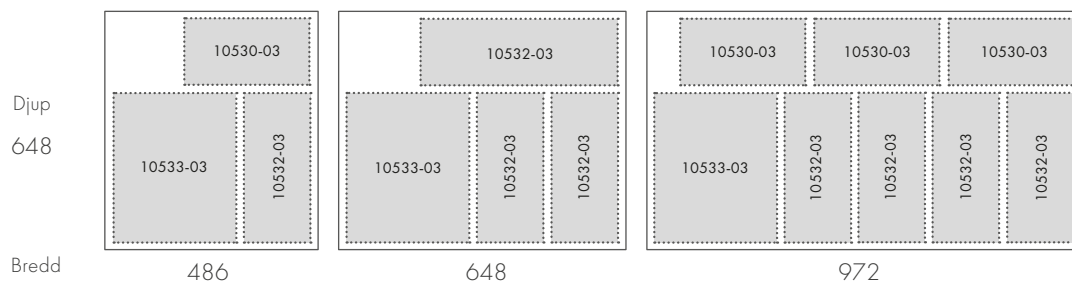

Hurtslåda höjd: 162 mm och 216 mm

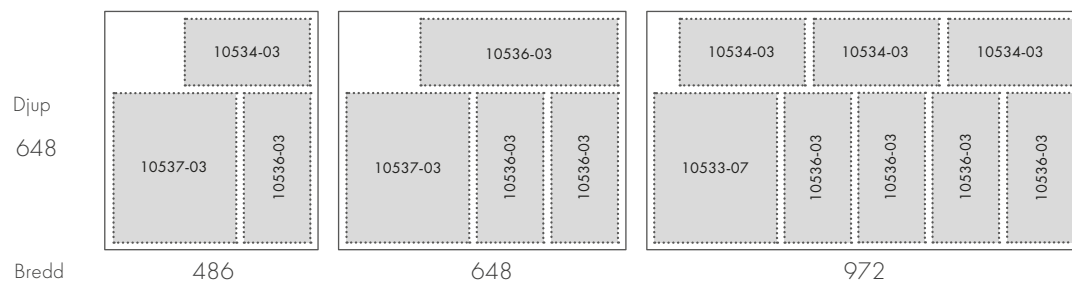

Lådinsats för 108 mm hög låda

10530-03	162	324	108	0.3	
10531-03	324	324	108	0.4	
10532-03	162	486	108	0.5	
10533-03	324	486	108	0.8	



Lådinsats för 162/216 mm hög låda

10534-03	162	324	162	0.4	
10535-03	324	324	162	0.6	
10536-03	162	486	162	0.7	
10537-03	324	486	162	1.1	







Extra långa lådor

Lådorna är anpassade för innehåll som är tungt och otympligt och de klarar en last upp till 80 kg, dock max 200 kg per hurts. De är utdragbara till 70 procent och finns i djup upp till 1.5 meter. Du kan kombinera lådorna fritt, vilket innebär att de passar ditt lastdjup och ditt fordon perfekt.

Lådorna är utrustade med rullagerskenor, en lösning som ger minimal vikt och maximal styrka. Alla lådor har en CRP (Crash Restraint Panel) som standard. Panelen hindrar tung last från att åka framåt vid en eventuell krock.

Det finns tre olika placeringsmöjligheter för de extra långa lådorna; i hyllstege, under dubbelgolv samt på golv.

Placering i hyllstege

Tack vare unika rullagerskenor och starka fästkonsoler kan de extra långa lådorna placeras direkt i systemets hyllstegar. Genom placering i hyllstege får du en förvaringslösning som är helt integrerad med vårt övriga produktsortiment. Max 918 mm hög hyllstege.

För placering i hyllstege finns lådor med följande höjd, bredd och djup:

Höjd:	Bredd:		Djup:
	324 mm	486 mm	
108 mm	✓		810 mm - 1296 mm
		✓	810 mm - 1458 mm
216 mm	✓		810 mm - 1458 mm
		✓	810 mm - 972 mm
324 mm		✓	810 mm - 972 mm

OBS! För lådor med djup från 972 mm krävs avbärarstag som monteras vertikalt på själva lådan och fungerar som ett stöd för rullagerskenorna.

Inredningsförslag för van:



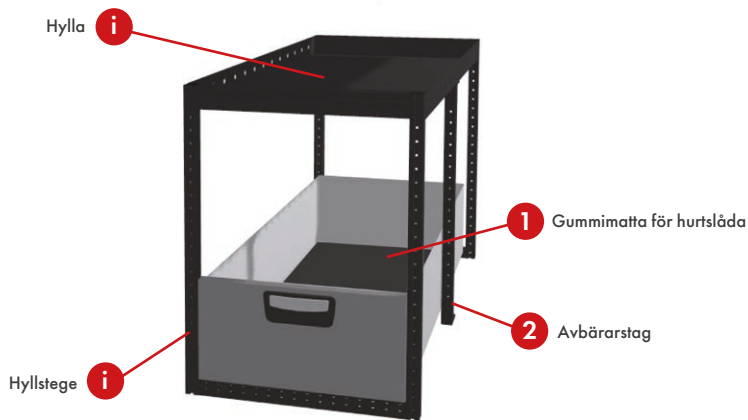

Hyllstegar finner du på sidan 47.
Hyllor finner du på sidan 53.



Låda bredd: 324 mm, höjd: 108 mm

Shopping cart icon	Dimensions icon	Dimensions icon	Dimensions icon	Weight icon	Info icon
12000-03	324	810	108	5.9	12054-03
12001-03	324	972	108	6.8	12055-03
12003-03	324	1296	108	8.5	12057-03



Låda bredd: 486 mm, höjd: 108 mm

Shopping cart icon	Dimensions icon	Dimensions icon	Dimensions icon	Weight icon	Info icon
12010-03	486	810	108	6.9	12059-03
12011-03	486	972	108	7.8	12060-03
12013-03	486	1296	108	9.8	12062-03
12014-03	486	1458	108	10.9	12063-03



Låda bredd: 324 mm, höjd: 216 mm

Shopping cart icon	Dimensions icon	Dimensions icon	Dimensions icon	Weight icon	Info icon
12005-03	324	810	216	7.4	12054-03
12006-03	324	972	216	8.5	12055-03
12008-03	324	1296	216	10.7	12057-03
12009-03	324	1458	216	11.7	12058-03



Låda bredd: 486 mm, höjd: 216 mm

Shopping cart icon	Dimensions icon	Dimensions icon	Dimensions icon	Weight icon	Info icon
12016-03	486	810	216	8.7	12059-03
12017-03	486	972	216	9.8	12060-03

NOTERA

Komplett monteringsmaterial för lådan medföljer.

② Lådor med djup från 972 mm kräver avbärarstag som beställs på artikelnummer:

08519-03 till 648 mm hög hyllstege
08524-03 till 810 mm hög hyllstege
08529-03 till 918 mm hög hyllstege



Låda bredd: 486 mm, höjd: 324 mm

Shopping cart icon	Dimensions icon	Dimensions icon	Dimensions icon	Weight icon	Info icon
12022-03	486	810	324	9.2	12059-03
12023-03	486	972	324	10.3	12060-03

Placering under dubbelgolv

Med extra djupa hurtsar kan du få full förvaring under ditt dubbelgolv och samtidigt en ren och plan golvyta för övrig last. Alla hurtsar kan förses med verktygsplåtar för ökad funktionalitet.

För placering under dubbelgolv finns hurtsar i följande höjd, bredd och djup:

Höjd:	Bredd:			Djup:
	324 mm	486 mm	648 mm	
270 mm		✓	✓	810 mm - 1458 mm
378 mm		✓	✓	972 mm - 1296 mm
				972 mm - 1458 mm
486 mm	✓	✓		972 mm - 1296 mm

Inredningsförslag för pick-up och van:



Placering på golv

Genom att kombinera extra djupa hurtsar med färdigkombinerade lådvarianter och Modul-Systems övriga sortiment, där det unika och patenterade T-spåret fungerar som gränssnitt mot övriga moduler, får du full flexibilitet och därmed möjlighet att anpassa förvaringslösningen enligt dina unika behov. Alla hurtsar kan förses med verktygsplåtar för ökad funktionalitet.

För placering på golv eller över dubbelgolv finns hurtsar i följande höjd, bredd och djup:

Höjd:	Bredd:			Djup:
	324 mm	486 mm	648 mm	
270 mm		✓	✓	810 mm - 1458 mm
378 mm		✓	✓	972 mm - 1296 mm
				972 mm - 1458 mm
486 mm	✓	✓		972 mm - 1296 mm

Inredningsförslag för pick-up och van:



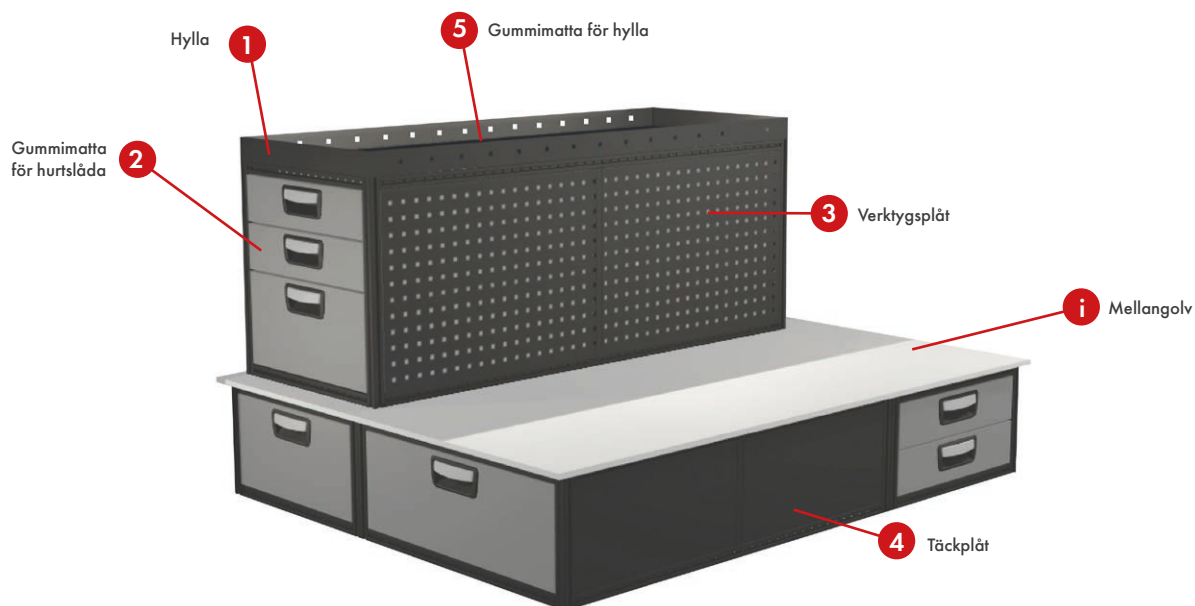

Hurts, bredd: 324 mm, höjd: 486 mm
med två lådor 108 mm och en låda 216 mm



						1	2	3	4	5
12103-03		324	972	486	29.5	55330-03	12055-03	12276-03	-	15330-03
12104-03		324	1134	486	33.2	55335-03	12056-03	12277-03	-	15335-03
12105-03		324	1296	486	37.6	55340-03	12057-03	12278-03	-	15340-03

Hurts, bredd: 486 mm, höjd: 270 mm
med en låda 216 mm







						1	2	3	4	5
12130-03		486	810	270	14.5	55425-03	12059-03	-	12265-03	15425-03
12131-03		486	972	270	16.7	55430-03	12060-03	-	12266-03	15430-03
12132-03		486	1134	270	18.6	55435-03	12061-03	-	12267-03	15435-03
12133-03		486	1296	270	20.5	55440-03	12062-03	-	12268-03	15440-03
12134-03		486	1458	270	22.3	55445-03	12063-03	-	12269-03	15445-03

Hurts, bredd: 486 mm, höjd: 270 mm
med två lådor 108 mm







						1	2	3	4	5
12136-03		486	810	270	19.5	55425-03	12059-03	-	12265-03	15425-03
12137-03		486	972	270	22.5	55430-03	12060-03	-	12266-03	15430-03
12138-03		486	1134	270	25.2	55435-03	12061-03	-	12267-03	15435-03
12139-03		486	1296	270	27.8	55440-03	12062-03	-	12268-03	15440-03
12140-03		486	1458	270	30.5	55445-03	12063-03	-	12269-03	15445-03

Hurts, bredd: 486 mm, höjd: 378 mm
med en låda 324 mm

						①	②	③	④	⑤
12142-03		486	810	378	15.3	55425-03	12059-03	12270-03	-	15425-03
12143-03		486	972	378	17.8	55430-03	12060-03	12271-03	-	15430-03
12144-03		486	1134	378	19.7	55435-03	12061-03	12272-03	-	15435-03
12145-03		486	1296	378	21.5	55440-03	12062-03	12273-03	-	15440-03







Hurts, bredd: 486 mm, höjd: 378 mm
med en låda 108 mm och en låda 216 mm

						①	②	③	④	⑤
12165-03		486	1296	378	30.9	55440-03	12062-03	12273-03	-	15440-03
12167-03		486	1458	378	32.9	55445-03	12063-03	12274-03	-	15445-03







Hurts, bredd: 486 mm, höjd: 486 mm
med två lådor 108 mm och en låda 216 mm

						①	②	③	④	⑤
12109-03		486	972	486	33.6	55430-03	12060-03	12276-03	-	15430-03
12110-03		486	1134	486	37.6	55435-03	12061-03	12277-03	-	15435-03
12111-03		486	1296	486	42.5	55440-03	12062-03	12278-03	-	15440-03







Hurts, bredd: 648 mm, höjd: 270 mm
med en låda 216 mm

						①	②	③	④	⑤
12148-03		648	810	270	16.4	12044-03	12065-03	-	12265-03	12071-03
12149-03		648	972	270	18.7	12045-03	12066-03	-	12266-03	12072-03
12150-03		648	1134	270	20.7	12046-03	12067-03	-	12267-03	12073-03
12151-03		648	1296	270	22.6	12047-03	12068-03	-	12268-03	12074-03
12152-03		648	1458	270	24.5	12048-03	12069-03	-	12269-03	12075-03



Hurts, bredd: 648 mm, höjd: 378 mm
med en låda 324 mm

						①	②	③	④	⑤
12161-03		648	972	378	20.0	12045-03	12066-03	12271-03	-	12072-03
12162-03		648	1134	378	22.0	12046-03	12067-03	12272-03	-	12073-03
12163-03		648	1296	378	23.9	12047-03	12068-03	12273-03	-	12074-03



Tillbehör:

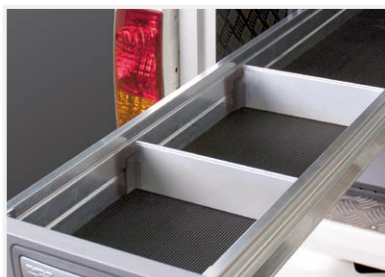

Lådavdelare i aluminium

12118-03		324	3.5	65	0.1
12119-03		486	3.5	65	0.2
12120-03		648	3.5	65	0.3



Hög lådavdelare i stål

51290-03		324	21	190	0.4
51291-03		486	21	190	0.7
51292-03		648	21	190	0.9



Lastnät

12124-03		486	650	10	0.3
12125-03		648	650	10	0.3

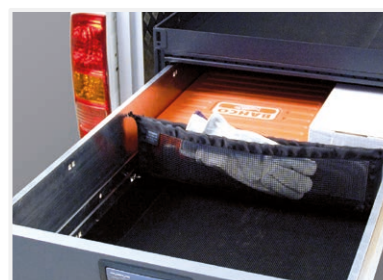

Nätavdelare/förvaringsficka

12121-03		324	15	150	0.1
12122-03		486	15	150	0.1
12123-03		648	15	150	0.2



Modul-Insert

12127-03		486	324	72	0.6



Klämskydd/säkerhetsstopp

12129-03		76	28	16	0.3





Hurtsstommar

Hurtsstommen är avsedd för säker och smidig förvaring av Mobil-Boxar och hurtsslådor. Eftersom stommen är modulär i bredd, djup och höjd kan den enkelt kombineras med övriga produkter i systemet.

Stommen tillåter individuell konfiguration av Mobil-Boxar på fasta eller utdragbara hyllplan samt av hurtsslådor om så önskas.

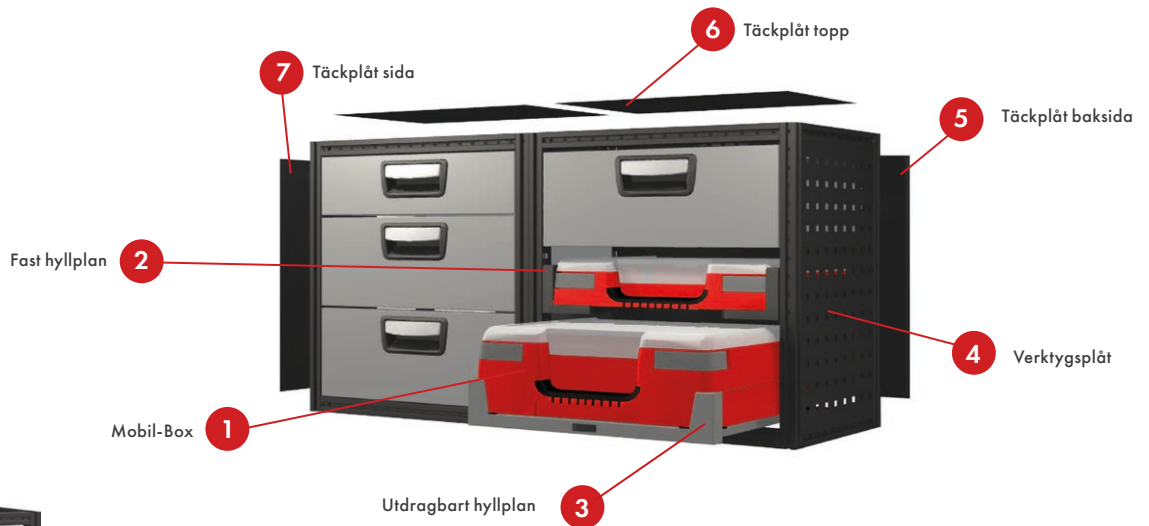

Hurtstomme

Bredd: 486 mm, höjd: 270 mm

					①	②	③	④	⑤	⑥	⑦
59400-03	486	324	270	3.6	10562/10566	59773-03	59759-03	59178-03	59197-03	59163-03	59160-03
51220-03	486	486	270	4.1	10562/10566	59773-03+59783-03	59774-03	59184-03	59197-03	59170-03	59167-03



Hurtstomme

Bredd: 486 mm, höjd: 378 mm

					①	②	③	④	⑤	⑥	⑦
59401-03	486	324	378	4.0	10562/10566/10563	59773-03	59759-03	59179-03	59198-03	59163-03	59162-03
51221-03	486	486	378	4.4	10562/10566/10563	59773-03+59783-03	59774-03	59185-03	59198-03	59170-03	59169-03



Hurtstomme





Bredd: 486 mm, höjd: 486 mm

					①	②	③	④	⑤	⑥	⑦
59402-03	486	324	486	4.4	10562/10566/10563	59773-03	59759-03	59180-03	59193-03	59163-03	59163-03
51222-03	486	486	486	4.9	10562/10566/10563	59773-03+59783-03	59774-03	59186-03	59193-03	59170-03	59170-03



Hurtstomme





Bredd: 486 mm, höjd: 648 mm

					①	②	③	④	⑤	⑥	⑦
51202-03	486	324	648	5.2	10562/10566/10563	59773-03	59759-03	57306-03	59207-03	59163-03	59155-03
51203-03	486	486	648	5.8	10562/10566/10563	59773-03+59783-03	59774-03	57406-03	59208-03	59170-03	59156-03



Hurtstomme





Bredd: 486 mm, höjd: 864 mm

					①	②	③	④	⑤	⑥	⑦
59404-03	486	324	864	5.7	10562/10566/10563	59773-03	59759-03	59182-03	59194-03	59163-03	59165-03
51223-03	486	486	864	6.3	10562/10566/10563	59773-03+59783-03	59774-03	59188-03	59194-03	59170-03	59172-03



Hurtstomme

Bredd: 486 mm, höjd: 972 mm

					①	②	③	④	⑤	⑥	⑦
59405-03	486	324	972	6.1	10562/10566/10563	59773-03	59759-03	59183-03	59195-03	59163-03	59166-03
51224-03	486	486	972	6.8	10562/10566/10563	59773-03+59783-03	59774-03	59189-03	59195-03	59170-03	59173-03

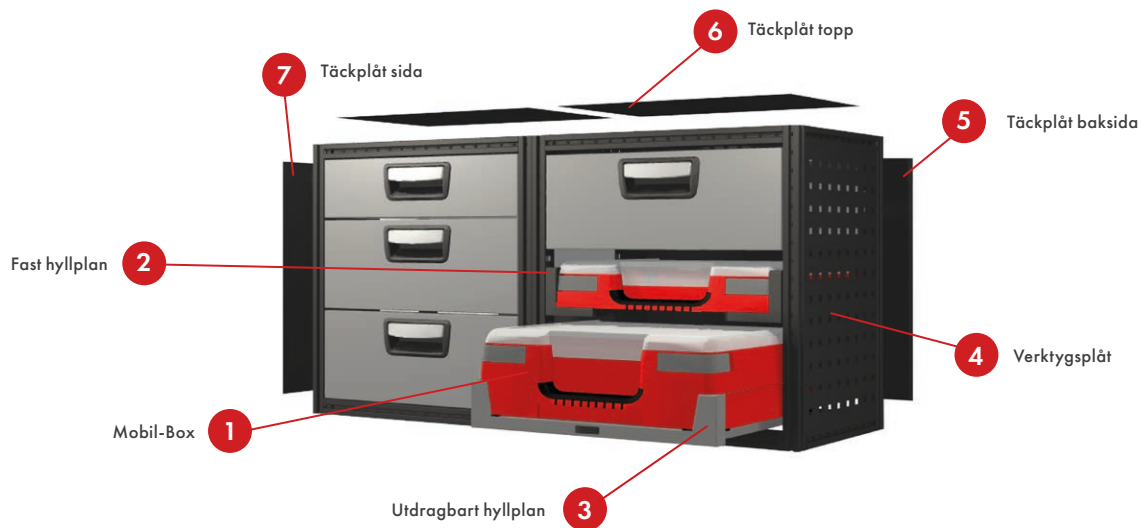

Hurtstomme
Bredd: 648 mm, höjd: 270 mm

					①	②	③	④	⑤	⑥	⑦
59420-03	648	324	270	4.2	10564/10567	59773-03	59761-03	59178-03	59199-03	59174-03	59160-03
51225-03	648	486	270	4.8	10564/10567	59773-03+59783-03	59775-03	59184-03	59199-03	59175-03	59167-03



Hurtstomme
Bredd: 648 mm, höjd: 378 mm

					①	②	③	④	⑤	⑥	⑦
59421-03	648	324	378	4.6	10564/10567/10565	59773-03	59761-03	59179-03	59200-03	59174-03	59162-03
51226-03	648	486	378	5.2	10564/10567/10565	59773-03+59783-03	59775-03	59185-03	59200-03	59175-03	59169-03



Hurtstomme
Bredd: 648 mm, höjd: 486 mm

					①	②	③	④	⑤	⑥	⑦
59422-03	648	324	486	5.0	10564/10567/10565	59773-03	59761-03	59180-03	59201-03	59174-03	59163-03
51227-03	648	486	486	5.6	10564/10567/10565	59773-03+59783-03	59775-03	59186-03	59201-03	59175-03	59170-03

Mobil-Box

Mobil-Boxen är en mycket användbar och mobil förvaringsväska med attraktiv design och smarta modulbaserade insatser. Den är lätt att bära, smidig, mycket slagtålig, har gummiklädda hörn och handtag samt tål de flesta oljor, syror och kemikalier. Mobil-Boxen finns i två olika höjder och bredder och kan under transport placeras i hurtsstommen för bästa säkerhet.



Mobil-Box låg, 12 fack

10566	343	326	79	1.6

Passar till 50230-03



Mobil-Box låg, 15 fack

10562	343	326	79	1.6

Passar till 50230-03



Mobil-Box, mellanhög

10563	343	326	132	1.9

Flyttbara avdelare



Mobil-Box låg, 18 fack

10564	539	326	79	2.3



Mobil-Box låg, 24 fack

10567	539	326	79	2.3



Mobil-Box, mellanhög

10565	539	326	132	2.6

Flyttbara avdelare



Insatslådor i två lager
för låg Mobil-Box

10571-03 ¹	343	326	79	0.6
10572-03 ²	539	326	79	1.1

¹ 50 insatslådor och avdelarplåt. Obs! Väska ingår ej.
² 80 insatslådor och avdelarplåt. Obs! Väska ingår ej.

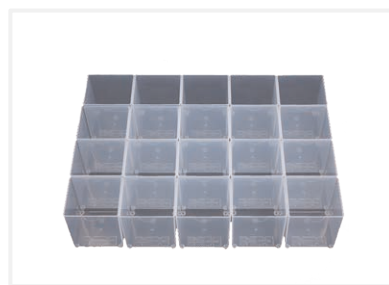

20 insatslådor för låg Mobil-Box

10568	60	55	67	0.6

Passar till 10562/10566



Förvaringsfack för Mobil-Box

50230-03	486	324	96	1.7

Passar till 10562/10566

Hurtslådor

Hurtsstommen kan även kombineras med hurtslådor. Lådhandtaget är utrustat med en inbyggd spärr som hindrar lådan från att öppnas under färd. Genom att lätt lyfta handtaget uppåt släpper spärren och lådan kan dras ut.



Hurtslåda
Bredd: 486 mm

59767-03		486	324	108	2.2
59768-03		486	324	162	2.6
59769-03		486	324	216	2.8
51266-03		486	324	324	4.2
51238-03		486	486	108	3.1
51239-03		486	486	162	3.6
51240-03		486	486	216	3.9
51268-03		486	486	324	5.2

Hurtslåda
Bredd: 648 mm

59770-03		648	324	108	2.8
59771-03		648	324	162	3.2
59772-03		648	324	216	3.6
51267-03		648	324	324	5.1
51241-03		648	486	108	3.6
51242-03		648	486	162	4.1
51243-03		648	486	216	4.5
51269-03		648	486	324	6.2

Tillbehör:



Avdelare för hurtslåda

50231-03		3.5	324	65	0.2
50232-03		3.5	486	65	0.3



Modul-Insert

12127-03		486	324	72	0.6



Skumplastskiva för hurtslåda

50000-03		324	324	5	0.01
50001-03		324	486	5	0.02
50002-03		486	324	5	0.02
50003-03		486	486	5	0.03
50004-03		648	324	5	0.02
50005-03		648	486	5	0.03
50006-03		972	324	5	0.03
50007-03		972	486	5	0.04

Fasta och utdragbara hyllplan för Mobil-Box

Det utdragbara hyllplanet är försett med kullagerskenor. I fullt utdraget läge kan Mobil-Boxen öppnas när den fortfarande ligger kvar på hyllan.



Utdragbart hyllplan

59759-03		486	324	108	2.5
59774-03		486	486	108	3.0
59761-03		648	324	108	2.8
59775-03		648	486	108	3.3

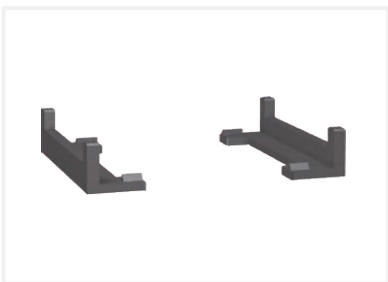

Fast hyllplan
Bredd: 486 mm och 648 mm

59773-03		486/648	324	79	0.4



Förlängare till fast hyllplan

59783-03		90	11	60	0.4

Monteras på 59773-03 när det fasta hyllplanet skall användas i en 486 mm djup modul.

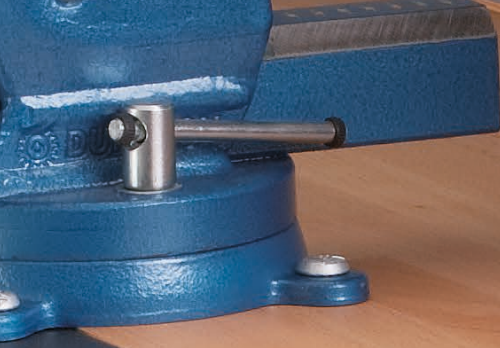

Gavlar och stag

Hyllstegar och förhöjningsramar används framför allt till inredningens gavlar. Profilernas integrerade T-spår används för lastsäkring, montering av tillbehör samt för utanpåliggande montage.

Hyllstegarna finns tillgängliga med eller utan verktygsplåt och hålbilden möjliggör infästning av tillbehör som t.ex nätkorg och blankettfack. Genom att lägga till verktygskrokar får du en flexibel och lättillgänglig förvaringsplats för dina verktyg.

Raskanter/avbärarstag används för att förhindra stående gods från att kana ut i bilens mittgång, alternativt som ett extra stöd i inredningen.

Hyllstegar

Hyllstegar är gavlar för byggnation med hyllor och/eller hurtsar och skåp. Hyllstegen kommer med eller utan verktygsplåt och är tillgänglig i flera höjder och djup. Hyllstegens integrerade T-spår används för lastsäkring, montering av tillbehör som exempelvis instegshandtag samt för utanpåliggande montage. Hyllstegarna kan förses med ben och förhöjningsramar.

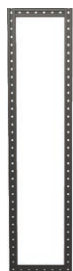

Hyllstege
Djup 216 mm

56205-03	27	216	540	1.3	
56210-03	27	216	810	1.8	
56215-03	27	216	918	2.0	



Hyllstege med verktygsplåt
Djup 216 mm

56205-032	27	216	540	1.8	
56210-032	27	216	810	2.5	
56215-032	27	216	918	2.8	

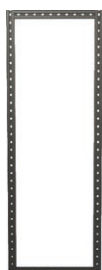

Hyllstege
Djup 324 mm

56305-03	27	324	540	1.5	
56306-03	27	324	648	1.7	
56310-03	27	324	810	2.0	
56315-03	27	324	918	2.2	
56320-03	27	324	1026	2.4	
56322-03	27	324	1188	2.5	
56325-03	27	324	1296	2.9	



Hyllstege med verktygsplåt
Djup 324 mm

56305-032	27	324	540	2.2	
56306-032	27	324	648	2.6	
56310-032	27	324	810	3.1	
56315-032	27	324	918	3.4	
56320-032	27	324	1026	3.8	
56322-032	27	324	1188	4.1	
56325-032	27	324	1296	4.7	

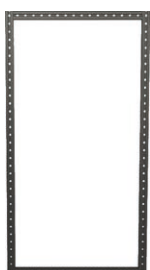

Hyllstege
Djup 486 mm

56405-03	27	486	540	1.8	
56406-03	27	486	648	2.0	
56410-03	27	486	810	2.3	
56415-03	27	486	918	2.5	
56420-03	27	486	1026	2.7	
56422-03	27	486	1188	2.8	
56425-03	27	486	1296	3.2	



Hyllstege med verktygsplåt
Djup 486 mm

56405-032	27	486	540	2.9	
56406-032	27	486	648	3.3	
56410-032	27	486	810	4.0	
56415-032	27	486	918	4.4	
56420-032	27	486	1026	4.9	
56422-032	27	486	1188	5.2	
56425-032	27	486	1296	5.9	

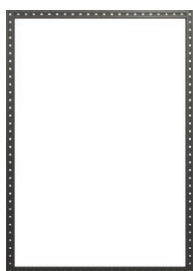

Hyllstege
Djup 648 mm

56615-03	27	648	918	3.0	

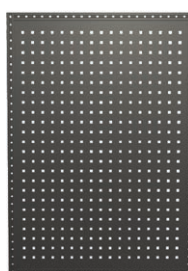

Hyllstege med verktygsplåt
Djup 648 mm

56615-032	27	648	918	5.5	

Förhöjningsramar

Förhöjningsramar används vid byggnation på höjden och finns i flera olika höjder och djup. Förhöjningsramar monteras på hyllstege/hurts/skåp och kan användas som förhöjning vid hjulhus. Tack vare T-spårslösningen kan förhöjningsramen skjutas in djupled för bästa passning mot karossens kurvatur.



Förhöjningsram
Djup 216 mm

58205-03	27	216	216	0.7	
58210-03	27	216	270	0.8	
58211-03	27	216	378	1.0	
58215-03	27	216	486	1.2	



Förhöjningsram med verktygsplåt
Djup 216 mm

58205-032	27	216	216	0.9	
58210-032	27	216	270	1.0	
58211-032	27	216	378	1.3	
58215-032	27	216	486	1.6	



Förhöjningsram
Djup 324 mm

58310-03	27	324	270	1.0	
58311-03	27	324	378	1.2	
58315-03	27	324	486	1.4	

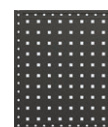

Förhöjningsram med verktygsplåt
Djup 324 mm

58310-032	27	324	270	1.3	
58311-032	27	324	378	1.7	
58315-032	27	324	486	2.0	



Förhöjningsram
Djup 486 mm

58411-03	27	486	378	1.5	



Förhöjningsram med verktygsplåt
Djup 486 mm

58411-032	27	486	378	2.3	

Förhöjningsplåtar

Förhöjningsplåtar används för byggnation på höjden och är lämpliga då produkternas dimensioner inte tillåter användning av en förhöjningsram. Förhöjningsplåten monteras direkt på hurtsen/hyllstegen och en hylla fästs i förhöjningsplåten med hjälp av ett traditionellt skruvförband.



Förhöjningsplåt
Djup 216 mm

08210-03	1.15	216	270	0.7	
08215-03	1.15	216	486	1.1	



Förhöjningsplåt
Djup 324 mm

08310-03	1.15	324	270	1.0	
08315-03	1.15	324	486	1.6	

Ben till hyllstegar

Ben kan monteras på hyllstegar och är exempelvis lämpliga då hyllstege monteras över ett hjulhus. Finns i höjderna 108 mm, 216 mm samt 378 mm.



Ben till hyllstege

56100-03	27	27	108	0.1	
56101-03	27	27	216	0.2	
56102-03	27	27	378	0.3	

Kopplingsprofil (09879-03) ingår

Raskanter och avbärarstag

Produkten fungerar som både raskant och avbärarstag och är modulär i höjd och bredd. Som raskant används den för att förhindra stående gods från att kanna ut i bilens mittgång under färd och kan monteras på golvnivå såväl som högre upp i inredningen. Som avbärarstag används den som ett stöd under exempelvis sammanhängande hurtsar och skåp i kombination med hyllor.



Raskant/avbärarstag

08510-03	324	27	77	0.4	
08515-03	486	27	77	0.5	
08520-03	648	27	77	0.6	
08525-03	810	27	77	0.7	
08530-03	972	27	77	0.9	
08535-03	1134	27	77	1.0	
08540-03	1296	27	77	1.2	
08545-03	1458	27	77	1.3	
08550-03	1620	27	77	1.5	
08555-03	1944	27	77	1.9	

Tillbehör:



Nätorg

50013-03	161	290	291	0.8

Vid montering på verktygsplåt rekommenderas 09878-03



Blankettfack, enkelt

50008-03	105	250	195	0.3

Vid montering på verktygsplåt rekommenderas 09878-03



Blankettfack, dubbelt

50009-03	120	241	478	0.9

Vid montering på verktygsplåt rekommenderas 09878-03



Väckstöd för T-spår

50250-03	120	138	218	0.4



Förvaringsfack för Mobil-Box

50230-03	486	324	96	1.7

Passar till Mobil-Box 10562/10566



Instegshandtag för T-spår

50014-03	221	34	121	0.4
50015-03*	221	34	121	0.4

* Gult handtag



Lastsurringsögla för T-spår

50025-03	25	90	22	0.2

För surringar se sidan 100.



Tubeållare

50861-03	324	50	50	1.0
50862-03	486	50	50	1.3

Spännband 2.2 m ingår



Slanghylla

11866	324	130	165	1.3
11867	486	170	195	2.0



Hyllor

Våra standardhyllor är 54 mm höga och långsidornas patentsökta, rörformade kanter bidrar till en hög lastförmåga. I långsidornas fyrkantshål kan fästen för avdelare monteras. Hyllorna finns i djupen 216 mm, 324 mm, 486 mm samt 648 mm och de smalaste används med fördel som topphyllor i högre byggnationer. För bästa möjliga användning kan hyllorna utrustas med gummimattor och Mobil-Boxar.

Teleskop- och hörnhyllor

Teleskophyllor finns i längd upp till 3300 mm och används med fördel till förvaring av långt gods. Hyllorna har fällbar gavel för att underlätta vid lastning och finns i djupen 216 mm samt 324 mm. Hörnhyllan kan med fördel användas där bilens långsida och mellanvägg möts.

Lastkapacitet

Våra standardhyllor och hörnhyllan har en lastkapacitet på 120 kg och teleskophyllorna, hyllor för fällbar front och Compact Series-hyllorna kan belastas med upp till 70 kg. När vi anger lastkapacitet syftar vi till *dynamisk lastkapacitet*, det vill säga vad hyllan skall klara vid färd på ojämna vägar under en beräknad livslängd.

TIPS:

Genom att multiplicera modulmättet på hyllan med två får du fram antalet Modul-Boxar som får plats. Exempel: Hylla 3 moduler \times 2 = 6 Modul-Boxar. Saknar du någon dimension på hyllor? Vi hjälper gärna till med specialförfrågningar.

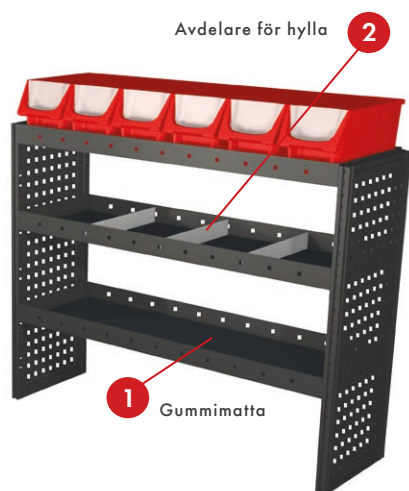

324	←————→	1 modul
486	←————→	1.5
648	←————→	2
810	←————→	2.5
972	←————→	3
1134	←————→	3.5
1296	←————→	4
1458	←————→	4.5
1620	←————→	5
1782	←————→	5.5
1944	←————→	6

Hylla
Djup 216 mm

						①	②
55220-03	648	216	54	1.1	15220-03	50241-03	
55225-03	810	216	54	1.7	15225-03	50241-03	
55230-03	972	216	54	2.0	15230-03	50241-03	
55235-03	1134	216	54	2.3	15235-03	50241-03	
55240-03	1296	216	54	2.6	15240-03	50241-03	
55245-03	1458	216	54	2.9	15245-03	50241-03	
55250-03	1620	216	54	4.2	15250-03	50241-03	
55252-03	1782	216	54	4.6	15252-03	50241-03	
55255-03	1944	216	54	5.0	15255-03	50241-03	

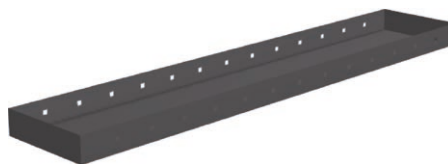







Hylla
Djup 324 mm

						①	②
55310-03	324	324	54	0.8	15310-03	50242-03	
55315-03	486	324	54	1.2	15315-03	50242-03	
55320-03	648	324	54	1.5	15320-03	50242-03	
55325-03	810	324	54	2.2	15325-03	50242-03	
55330-03	972	324	54	2.6	15330-03	50242-03	
55335-03	1134	324	54	3.0	15335-03	50242-03	
55340-03	1296	324	54	3.4	15340-03	50242-03	
55345-03	1458	324	54	3.8	15345-03	50242-03	
55350-03	1620	324	54	5.4	15350-03	50242-03	
55352-03	1782	324	54	6.0	15352-03	50242-03	
55355-03	1944	324	54	6.5	15355-03	50242-03	







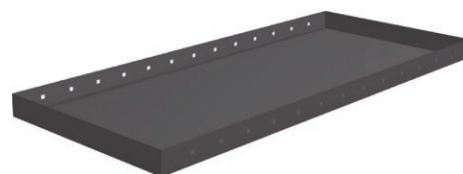

Hylla
Djup 486 mm

						
55410-03	324	486	54	1.1	15410-03	50243-03
55415-03	486	486	54	1.6	15415-03	50243-03
55420-03	648	486	54	2.4	15420-03	50243-03
55425-03	810	486	54	2.9	15425-03	50243-03
55430-03	972	486	54	3.5	15430-03	50243-03
55435-03	1134	486	54	4.0	15435-03	50243-03
55440-03	1296	486	54	4.5	15440-03	50243-03
55445-03	1458	486	54	6.0	15445-03	50243-03
55450-03	1620	486	54	7.3	15450-03	50243-03
55452-03	1782	486	54	8.0	15452-03	50243-03
55455-03	1944	486	54	8.7	15455-03	50243-03







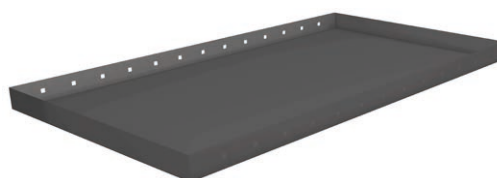

Hylla
Djup 648 mm

						
12043-03	648	648	54	2.9	12070-03	50244-03
12044-03	810	648	54	3.6	12071-03	50244-03
12045-03	972	648	54	4.3	12072-03	50244-03
12046-03	1134	648	54	4.9	12073-03	50244-03
12047-03	1296	648	54	7.5	12074-03	50244-03
12048-03	1458	648	54	8.2	12075-03	50244-03







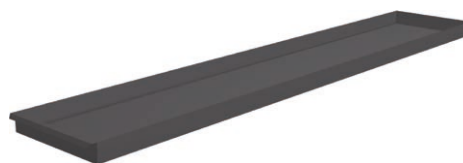

Teleskophylla
Djup: 216 och 324 mm

					
05255-03	1930-3300	216	54	8.6	15260-03
05355-03	1930-3300	324	54	11.3	15360-03







Hörnhylla

					
05361-03	515	324	54	1.9	15361-03



Kabelhylla

				
52647-03 ¹	810	391	205	4.0
52649-03 ¹	972	395	193	4.9
52652-03 ¹	1134	395	193	5.5
52648-03 ²	20	391	145	0.5



¹ Monteras på en 324 mm djup inredning. Fixeringsarm ingår.

² Separat fixeringsarm.

Avdelare för hylla
för fällbar front

2

Fällbar front





1



Hyllor med fällbar front





Hyllan finns i tre bredder, två höjder samt två djup och får stor volymkapacitet tack vare den fällbara fronten. Den praktiska låsningen gör fronten lätt att öppna och stänga samt förhindrar missljud under färd. Den fällbara fronten, som inte ingår i hyllan som standard, kan även placeras direkt mellan hyllstegar.

Hylla för fällbar front
Djup: 324 mm

					1	2
52600-03	810	324	108	2.9	52620-03	50236-03
52601-03	972	324	108	4.2	52621-03	50236-03
52602-03	1134	324	108	4.8	52622-03	50236-03
52606-03	1296	324	108	5.4	52623-03	50236-03
52610-03	810	324	216	4.6	52630-03	50238-03
52611-03	972	324	216	5.3	52631-03	50238-03
52612-03	1134	324	216	6.0	52632-03	50238-03
52617-03	1296	324	216	7.2	52624-03	50238-03





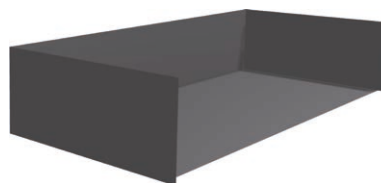

Hylla för fällbar front
Djup: 486 mm

					1	2
52603-03	810	486	108	4.7	52620-03	50237-03
52604-03	972	486	108	5.4	52621-03	50237-03
52605-03	1134	486	108	6.3	52622-03	50237-03
52607-03	1296	486	108	6.7	52623-03	50237-03
52613-03	810	486	216	6.0	52630-03	50239-03
52614-03	972	486	216	6.9	52631-03	50239-03
52615-03	1134	486	216	7.7	52632-03	50239-03
52618-03	1296	486	216	8.5	52624-03	50239-03



Fällbar front i aluminium

				
52620-03	810	47	108	1.3
52621-03	972	47	108	1.5
52622-03	1134	47	108	1.8
52623-03	1296	47	108	2.0
52630-03	810	47	216	2.3
52631-03	972	47	216	2.7
52632-03	1134	47	216	3.1
52624-03	1296	47	216	3.5



Kan beställas i andra längder, kontakta din återförsäljare.

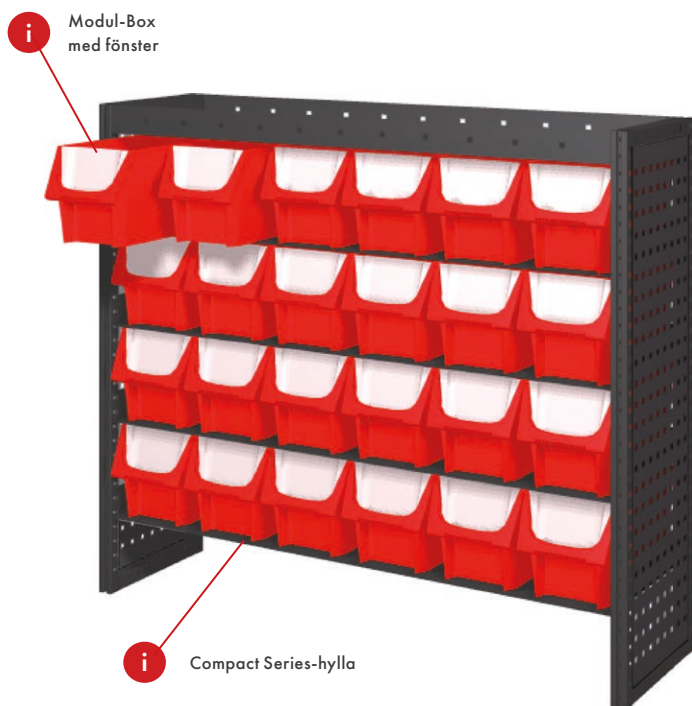

Compact Series-hyllor

Compact Series är ett innovativt hyllsystem som i kombination med Modul-Boxar ger en extremt volymeffektiv förvaring. Det beror på att hyllorna genom sin konstruktion kan placeras tätt intill varandra. Den patenterade CS-lösningen är ett kostnadseffektivt alternativ till hurtsar och används med fördel till lättare och mindre skrymmande last.

För bästa säkerhet är Modul-Boxarna låsta i sin position vid inskjutet läge och frigörs enkelt genom att lyftas uppåt i handtaget. Hyllorna är 54 mm höga i bakkant och anpassade för 324 mm till 1134 mm bredd samt djup 216 mm, 324 mm och 486 mm. Modul-Boxar säljes separat.

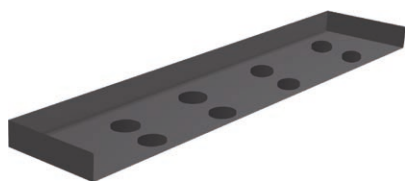

Compact Series-hylla
Djup: 216 mm

52225-03	810	216	54	2.3	
52230-03	972	216	54	2.8	
52235-03	1134	216	54	3.2	

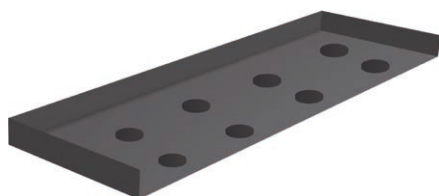

Compact Series-hylla
Djup: 324 mm

52310-03	324	324	54	1.2	
52315-03	486	324	54	1.7	
52325-03	810	324	54	2.7	
52330-03	972	324	54	3.3	
52335-03	1134	324	54	3.8	

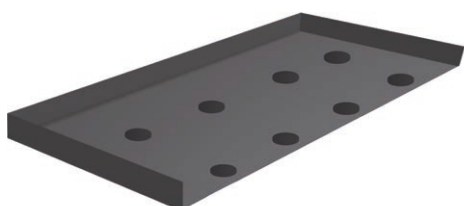

Compact Series-hylla
Djup: 486 mm

52425-03	810	486	54	4.3	
52430-03	972	486	54	5.1	
52435-03	1134	486	54	5.9	

Tillbehör:



Avdelare för standardhylla

50241-03		3.5	216	54	0.1
50242-03		3.5	324	54	0.1
50243-03		3.5	486	54	0.2
50244-03		3.5	648	54	0.2



Avdelare för hylla med fällbar front

50236-03		20	324	108	0.3
50237-03		20	486	108	0.4
50238-03		20	324	216	0.6
50239-03		20	324	216	0.9



Pärmställ för hylla

50012-03		318	300	183	1.9



Konsol för hylla

08600-03		65	216	94	0.3
08601-03		65	324	94	0.4

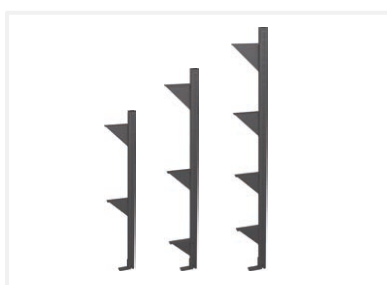

Hyllstöd

08602-03		27	127	810	1.4
08603-03		27	127	918	1.6
08604-03		27	127	1026	1.8

För gummimattor,
se sidan 86.





Modul-Box 162 x 216 mm

10479-03	162	225	170	0.4



Modul-Box 162 x 324 mm

10480-03	162	333	170	0.5



Modul-Box 162 x 486 mm

10481-03	162	495	170	0.7



Modul-Box 324 x 324 mm

10487-03	324	333	170	0.9



Avdelare till Modul-Box

10482-03	162	6	162	0.1
10488-03	324	6	162	0.2



Fönster till Modul-Box

10483-03	162	35	85	0.1
10489-03	324	35	95	0.1



Handtag till Modul-Box

10490-03	324	20	160	0.1

Passar till 10487-03



Plastback

10518	430	300	150	0.8
10517	430	300	285	1.2
10516	625	400	150	1.6
10515	625	400	285	2.4



Lock till plastback

10520	430	300	20	0.3
10519	625	400	20	0.7



Skåp och luckor

Vi erbjuder både stående och liggande skåp samt gasskåp. Skåpsdörren kan monteras höger- eller vänsterhängd. Som tillval kan skåp med en höjd från 864 mm inredas med hyllor och klädstång.

TIPS

Skåp som är kvadratiska i bredd- och djupled kan roteras vid behov.

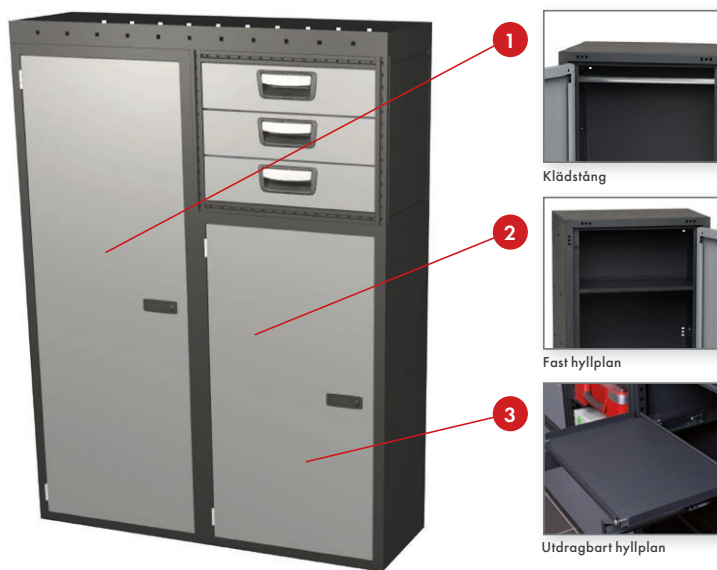

Stående förvaring, skåp och gasskåp

Vertikalt stående skåp levereras med täcksidor och dörr som standard. Skåpsdörren kan monteras höger- eller vänsterhängd. Som tillval kan skåpet inredas med hyllor och klädstång. Gasskåpet har läckagetätning runt dörr och levereras med tubhållare som standard.



Förvaringsskåp, stående
Bredd: 486 mm

						1	2	3
59549-03	486	324	378	6.0	-	-	-	
59550-03	486	324	486	7.0	-	-	-	
59551-03	486	324	864	10.9	59544-03	59530-03	59536-03	
59552-03	486	324	972	12.0	59544-03	59530-03	59536-03	
59553-03	486	324	1242	14.9	59544-03	59530-03	59536-03	
59554-03	486	486	378	7.3	-	-	-	
59555-03	486	486	486	8.5	-	-	-	
59556-03	486	486	864	13.1	59544-03	59531-03	59537-03	
59558-03	486	486	972	14.3	59544-03	59531-03	59537-03	
59559-03	486	486	1242	17.6	59544-03	59531-03	59537-03	

Gasskåp
Bredd: 486 mm

						2
59685-03	486	324	486	9.4	59528-03	
59557-03	486	486	864	17.3	59529-03	

Fast hyllplan

2



1

Kit för liggande skåp

Hjulhusstativ och liggande skåp

Stativet kan placeras ovanför hjulhus och skapar en stabil grund för påbyggnad med hurtsar och/eller skåp upp till max 200 kg. Den fria höjden är 351/459 mm. Stativet kan kompletteras med täcksidor (kit för liggande skåp), en nedfällbar lucka eller en EGF-lucka som öppnas vertikalt uppåt, se sidan 65. En arbetsplatta kan monteras för att skapa ytterligare arbetsyta.

OBS! Arbetsplatta kan ej kombineras med EGF-lucka. Genom att lägga till botten, topp, kortsidor och rygg förvandlar du stativet till ett liggande skåp som även kan placeras högre upp i systemet.

Hjulhusstativ i kombination med täckplåtar och hyllplan

Bredd: 810, 972 och 1134 mm

						①	②
59560-03	810	324	378	4.4	59590-03	59532-03	
59561-03	810	324	486	4.8	59591-03	59532-03	
59562-03	810	486	378	5.0	59592-03	59533-03	
59563-03	810	486	486	5.4	59593-03	59533-03	
59564-03	972	324	378	4.8	59594-03	59534-03	
59565-03	972	324	486	5.3	59595-03	59534-03	
59566-03	972	486	378	5.4	59596-03	59535-03	
59567-03	972	486	486	5.9	59597-03	59535-03	
59568-03	1134	324	378	5.3	-	-	
59569-03	1134	324	486	5.7	-	-	
59570-03	1134	486	378	5.9	-	-	
59571-03	1134	486	486	6.2	-	-	



Arbetsplatta för hjulhusstativ

486 mm höjd

59546-03	810	230	70	9.5
59547-03	972	230	70	10.3
59548-03	1134	230	70	11.2



OBS! Tänk på hjulhusets höjd vid placering av arbetsplatta i hjulhusstativ med 378 mm höjd. Begränsad frigång.

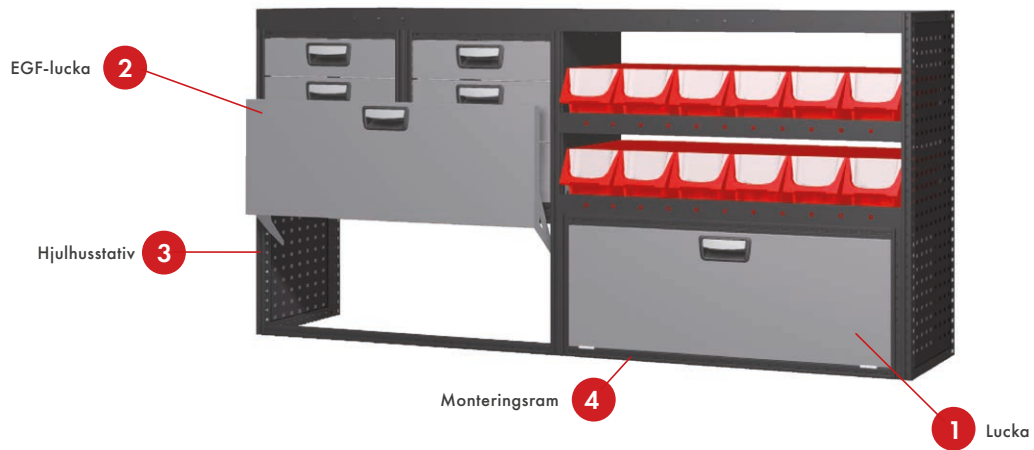

Hjulhusstativ i kombination med luckor
 Bredd: 810, 972 och 1134 mm



						①	②
59560-03	810	324	378	4.4	59576-03	59582-03	
59561-03	810	324	486	4.8	59577-03	-	
59562-03	810	486	378	5.0	59576-03	59582-03	
59563-03	810	486	486	5.4	59577-03	-	
59564-03	972	324	378	4.8	59578-03	59584-03	
59565-03	972	324	486	5.3	59579-03	-	
59566-03	972	486	378	5.4	59578-03	59584-03	
59567-03	972	486	486	5.9	59579-03	-	
59568-03	1134	324	378	5.3	59580-03	59586-03	
59569-03	1134	324	486	5.7	59581-03	-	
59570-03	1134	486	378	5.9	59580-03	59586-03	
59571-03	1134	486	486	6.2	59581-03	-	

Monteringsramar

Monteringsramarna finns i bredderna 810 mm, 972 mm och 1134 mm samt i två höjder. De används vid montering av lucka mellan två hyllstegar. OBS! EGF-lucka kan ej monteras i monteringsram.

Monteringsram
 Bredd: 810, 972 och 1134 mm









						①
59598-03	810	27	378	2.1	59576-03	
59599-03	810	27	486	2.3	59577-03	
59600-03	972	27	378	2.4	59578-03	
59601-03	972	27	486	2.6	59579-03	
59602-03	1134	27	378	2.7	59580-03	
59603-03	1134	27	486	2.9	59581-03	

Luckor till hjulhusstativ, monteringsramar och liggande skåp

Luckorna finns i bredderna 810 mm, 972 mm samt 1134 mm och är utrustade med gasfjädrar för en mjukare öppnings- och stängningsfunktion. Öppningsvinkel är 90 grader. Luckans handtag har en inbyggd spärr som hindrar den från att öppnas under färd. Luckan passar även hjulhusstativ som har försetts med arbetsplatta. Vid montering av lucka mellan två hyllstegar måste en monteringsram användas.

Lucka

Bredd: 810, 972 och 1134 mm

						
59576-03	810	27	378	2.9	59560-03/59562-03	59598-03
59577-03	810	27	486	3.4	59561-03/59563-03	59599-03
59578-03	972	27	378	3.3	59564-03/59566-03	59600-03
59579-03	972	27	486	3.9	59565-03/59567-03	59601-03
59580-03	1134	27	378	3.8	59568-03/59570-03	59602-03
59581-03	1134	27	486	4.4	59569-03/59571-03	59603-03









EGF-lucka till hjulhusstativ och liggande skåp

Gasfjäderluckan öppnas i en uppåtgående riktning, vilket innebär att golvutrymmet i bilen kan utnyttjas maximalt. OBS! kan ej kombineras med arbetsplatta.

EGF-lucka

Bredd: 810, 972 och 1134 mm

					
59582-03	810	27	378	5.6	59560-03/59562-03
59584-03	972	27	378	6.2	59564-03/59566-03
59586-03	1134	27	378	6.6	59568-03/59570-03



Tillbehör:



Klädstång

59544-03		486	-	-	0.1



Krok för klädstång

59543-03		54	23	58	0.1



Fast hyllplan
Bredd: 486, 810 och 972 mm

59530-03		486	324	15	0.8
59531-03		486	486	15	1.2
59532-03		810	324	15	2.0
59533-03		810	486	15	3.0
59534-03		972	324	15	2.5
59535-03		972	486	15	3.5



Utdragbart hyllplan
Bredd: 486 mm

59536-03		486	324	72	2.7
59537-03		486	486	72	4.7





Arbetsbänkar och verktygsplåtar

Genom att kombinera arbetsbänkar och verktygsplåtar med exempelvis hurtsar, förhöjningsramar och hyllor skapas en praktisk och funktionell yta för arbete och avlastning inne i fordonet.

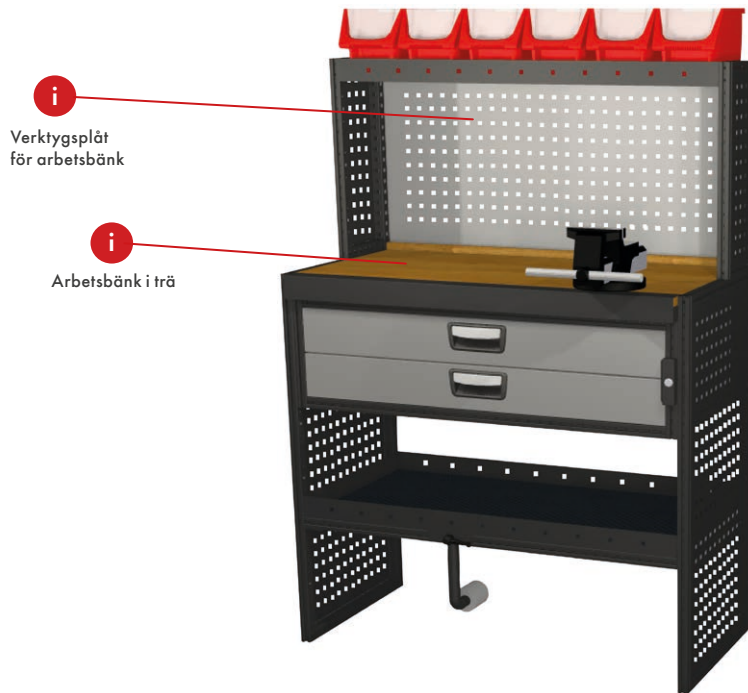

Arbetsbänk i heavy duty-utförande med plåtskoning

Bänkskiva i lackad, stavlimmad bok med stoppbräda baktill och stålskodd framkant. Fästvinkel monteras vid behov på hyllstige och fungerar som stöd för bänkskiva.



Arbetsbänk i trä med plåtskoning

10436-03		972	513	74	13.0
10437-03		1134	513	74	15.3
10438-03*		1458	513	74	19.1

* Kan kapas till 1296 mm



Fästvinkel för arbetsbänk

09870-03		486	50	50	1.1

Arbetsbänk

Bänkskiva i oljad, stavlimmad bok. Stoppbrädan monteras i bakkant och hindrar material från att ramla ned bakom bänken.



Arbetsbänkskiva i trä

10442-03		972	510	27	9.3
10443-03		1134	510	27	10.7
10445-03		1458	510	27	13.4
10462-03		972	672	27	11.5
10463-03		1134	672	27	13.4
10464-03		1296	672	27	15.3
10465-03		1458	672	27	17.2







Stoppbräda till arbetsbänkskiva

10449-03		972	27	54	0.9
10450-03		1134	27	54	1.0
10451-03		1296	27	54	1.3
10452-03		1458	27	54	1.5

Verktysplåtar och väggskenor



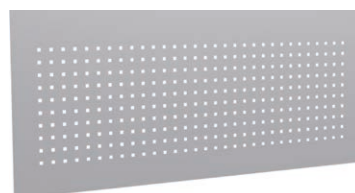

Verktysplåtar och väggskenor kan användas i en mängd olika sammanhang och bidrar till att skapa ordning och reda bland verktygen. Plåtarna och skenorna är tillverkade av aluminium och har 9 mm fyrkantshål med centrumavstånd 34 mm.

Verktysplåt för arbetsbänk

					
50685-03		972	1.5	500	2.1
50686-03		1134	1.5	500	2.5
50687-03		1458	1.5	500	3.1





Verktysplåt med böckad kant

					
50610-03		932	1.5	500	2.2
50611-03		963	1.5	963	4.4
50612-03		1500	1.5	750	4.9
50613-03		1500	1.5	963	6.5
50640-03*		2000	1.5	1000	8.5

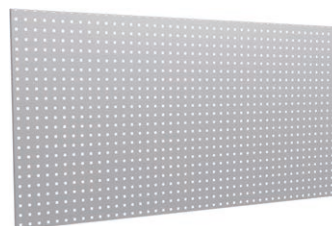
* Utan böckad kant



Väggskena (smal verktysplåt)

					
50614-03		2000	1.5	70	0.9
50615-03		2000	1.5	130	1.4





www.modul-system.com

DEWALT
Englo COMPRESSORS



Utdragbara underreden

De utdragbara underredena monteras i bilen och är praktiska vid i- och urlastning av tunga och otympliga föremål. De är utdragbara till 70 procent och har en automatisk spärr i såväl utdraget som inskjutet läge. Maximal belastning 200 kg.

Lastplattor med 12 mm plywoodskiva och plåtkant finns i tre olika modeller och tillverkas på beställning. Gummimatta ingår.





Utdragbara underreden

Underredet är avsett för fast montering i bilen och förses med en separat lastplatta i lämplig storlek. Underredet har en automatisk spärr i såväl utdraget som inskjutet läge och belastningskapaciteten är ca 200 kg vid jämnt fördelad last. Underredet består av en ramkonstruktion med tillhörande skenor, beslag etc.

Lastplattor

Lastplattan kan vara både längre och bredare än underredet och tillverkas på beställning. Lastplattan finns i tre olika modeller och kan användas som "utdragbart golv", vilket underlättar vid i- och urlastning av tunga eller otympliga föremål. Kontakta din närmaste återförsäljare för mer information.

Utdragbart underrede

					
11875-01	500	950	72	18.1	
11878-01	300	1500	72	21.3	
11879-01	800	950	72	22.8	
11880-01	800	1500	72	30.5	
11881-01	800	1700	72	32.7	
12202	300	1300	72	19.6	
12203	500	1300	72	22.8	
12204	800	1300	72	28.2	
12250	300	1700	72	23.6	

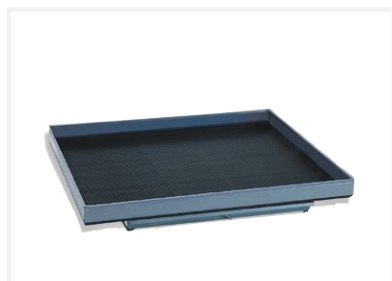

Lastplatta, modell 1
Kanthöjd 100 mm

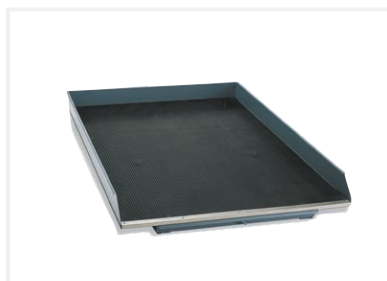

Lastplatta, modell 2
Kanthöjd 100 mm

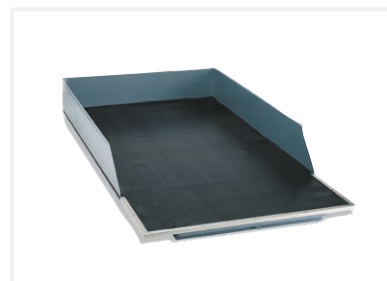

Lastplatta, modell 3
Kanthöjd 200 mm





Verktygsvagnar

Robust verktygsvagn för din verkstad. Vagnen håller samma höga kvalitet som våra moduler för servicebilar och erbjuder effektiv förvaring av dina hand- och maskinverktyg.

Verktygsvagnen är utrustad med högkvalitativa industrihjul, vilket innebär att den enkelt kan rullas på samtliga underlag. Eftersom de ingående artiklarna har modulära mått kan delar från vagnen flyttas till din servicebil och vice versa. Vagnen kan också förses med Modul-tillbehör samt låsas med hjälp av hänglås.



För verktygskrokar se sidan 92.

Verktygsvagn inkl. hjulsats
och förvaringsfack baktill

59606-03	648	486	1802	52.0

Tillbehör:



Handtag T-spår

50014-03	221	34	121	0.4

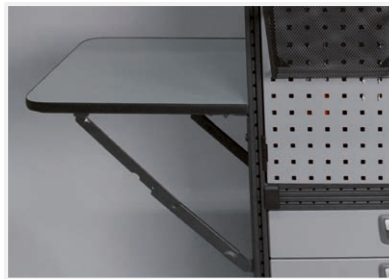

Fällbar hylla

50034-03	486	450	-	4.2

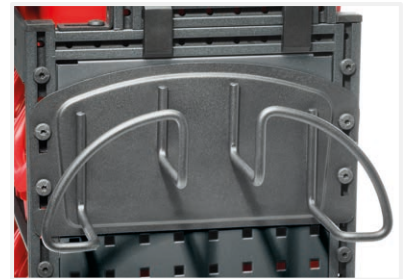

Slanghylla

11866	324	130	165	1.3
11867	486	170	195	2.0



Nätikorg

50013-03	161	290	291	0.8



Blankettfack, enkelt

50008-03	105	250	195	0.3



Blankettfack, dubbelt

50009-03	120	241	478	0.9





Modul-tillbehör

Modul-Systems tillbehör är innovativa produkter som är speciellt framtagna för användning i det modulära systemet. Genom att komplettera din inredning med Modul-tillbehör ökar du systemets funktionalitet och skapar en mer effektiv arbetsplats.

För hurts och hylla

Mobil-Box

Mobil-Boxen är en mycket användbar förvaringsväska med attraktiv design och smarta modulbaserade insatser. Den är lätt att bära, smidig, mycket slagtålig samt utrustad med gummiklädda hörn och handtag. Mobil-Boxen tål de flesta oljor, syror och kemikalier och kan under transport placeras i hurtsstommen för extra säkerhet.



Mobil-Box låg, 12 fack

10566	343	326	79	1.6

Passar till 50230-03



Mobil-Box låg, 15 fack

10562	343	326	79	1.6

Passar till 50230-03



Mobil-Box, mellanhög

10563	343	326	132	1.9

Flyttbara avdelare



Mobil-Box låg, 18 fack

10564	539	326	79	2.3



Mobil-Box låg, 24 fack

10567	539	326	79	2.3



Mobil-Box mellanhög

10565	539	326	132	2.6

Flyttbara avdelare

Tillbehör för Mobil-Box

Med insatser till Mobil-Box kan du dela in både smal och bred Mobil-Box i sektioner för bättre organisation av mindre artiklar som t.ex. nycklar och elektronisk utrustning. Förvaringsfacket monteras på gavelsektion och fungerar som parkeringsplats för Mobil-Box.



20 insatslådor för låg Mobil-Box

10568	60	55	67	0.6



Lådinsatser i två lager för låg Mobil-Box

10571-03 ¹	343	326	79	0.6
10572-03 ²	539	326	79	1.1

¹ 50 insatslådor och avdelarplåt. Obs! Väska ingår ej.
² 80 insatslådor och avdelarplåt. Obs! Väska ingår ej.



Förvaringsfack för Mobil-Box

50230-03	486	324	96	1.7

Passar till 10562/10566

Modul-Box

Modul-Boxarna passar hyllor med djup 216 mm, 324 mm och 486 mm. De är tillverkade i slagfast material och tål de flesta oljor, syror och kemikalier. Samtliga boxar kan kompletteras med fönster och avdelare och för den breda boxen finns även bärhandtag.



Modul-Box 162 x 216 mm

10479-03	162	225	170	0.4



Modul-Box 162 x 324 mm

10480-03	162	333	170	0.5



Modul-Box 162 x 486 mm

10481-03	162	495	170	0.7



Modul-Box 324 x 324 mm

10487-03	324	333	170	0.9



Avdelare till Modul-Box

10482-03	162	6	162	0.1
10488-03	324	6	162	0.2



Fönster till Modul-Box

10483-03	162	35	85	0.1
10489-03	324	35	95	0.1



Handtag till Modul-Box

10490-03	324	20	160	0.1

Passar 10487-03



Plastback

10518	430	300	150	0.8
10517	430	300	285	1.2
10516	625	400	150	1.6
10515	625	400	285	2.4



Lock till plastback

10520	430	300	20	0.3
10519	625	400	20	0.7

För hurts och hylla

Lådinsatser för hurtslådor

Syftet med insatslådorna är att skapa effektivt förvaringsutrymme i hurtslådan. Lådorna finns i djupen 324 mm samt 486 mm samt i två höjder för att uppnå optimal lastkapacitet i både låg och mellanhög låda.

OBS! För att utnyttja utrymmet i de bredare hurtslådorna maximalt kombineras insatslåda i 324 mm bredd med insatslåda i 162 mm bredd.



Lådinsats för 108 mm höga lådor

Artikelnummer	Bredd (mm)	Djup (mm)	Höjd (mm)	Max. vikt (kg)
10530-03	162	324	108	0.3
10531-03	324	324	108	0.4
10532-03	162	486	108	0.5
10533-03	324	486	108	0.8

Lådinsats för 162/216 mm höga lådor

Artikelnummer	Bredd (mm)	Djup (mm)	Höjd (mm)	Max. vikt (kg)
10534-03	162	324	162	0.4
10535-03	324	324	162	0.6
10536-03	162	486	162	0.7
10537-03	324	486	162	1.1

Modul-Insert

Möjliggör förvaring i två plan där större och tyngre saker kan placeras i lådans botten och mindre saker i insatsen.



Modul-Insert

Artikelnummer	Bredd (mm)	Djup (mm)	Höjd (mm)	Max. vikt (kg)
12127-03	486	324	72	0.6

Använd guiden på sidorna 20 och 26 för att hitta vilka artikelnummer du behöver.

Skumplastskiva

Ljud- och stötdämpande skumplastskivor för hurtslådor där ömtåliga verktyg, reservdelar m.m. förvaras. Finns till lådor med djup 324 mm, 486 mm och 648 mm. Tjocklek 5 mm. Levereras styckvis.



Skumplastskiva för hurtslåda

Artikelnummer	Bredd (mm)	Djup (mm)	Höjd (mm)	Max. vikt (kg)
50000-03	324	324	5	0.01
50001-03	324	486	5	0.02
50002-03	486	324	5	0.02
50003-03	486	486	5	0.03
50040-03	486	648	5	0.02
50004-03	648	324	5	0.02
50005-03	648	486	5	0.03
50041-03	648	648	6	0.03
50006-03	972	324	5	0.03
50007-03	972	486	5	0.04
50042-03	972	648	5	0.05

Avdelare för hurtslåda

Med flyttbara lådavidelare kan du enkelt dela in hurtslådan i mindre fack. Material: aluminium. Levereras styckvis inkl. två fästen.



Avdelare för hurtslåda

Artikelnummer	Bredd (mm)	Djup (mm)	Höjd (mm)	Max. vikt (kg)
50231-03	3.5	324	65	0.2
50232-03	3.5	486	65	0.3
50233-03	3.5	648	65	0.3

Pärmställ för hurts och hylla

Ställ med fack för pärmar i A4-format. Artikel 50011-03 är avsedd för placering direkt på hurts och artikel 50012-03 är avsedd att placeras i hylla.



Pärmställ för hurts 324 mm djup

50011-03	486	324	183	3.1



Pärmställ för hylla 324 mm djup

50012-03	318	300	183	1.9

Avdelare för standardhylla

Med hyllavdelaren kan du enkelt dela in hyllor i mindre fack.

Hyllavdelaren är lätt att flytta och är utformad för att tåla ordentlig belastning. Material: aluminium. Levereras styckvis inkl. två fästen.



Avdelare för standardhylla

50241-03	3.5	216	54	0.1
50242-03	3.5	324	54	0.1
50243-03	3.5	486	54	0.2
50244-03	3.5	648	54	0.2

Avdelare för hylla med fällbar front

Med hyllavdelare kan du enkelt dela in hyllor med fällbar front i mindre fack. Hyllavdelaren monteras med popnit. Material: stål.

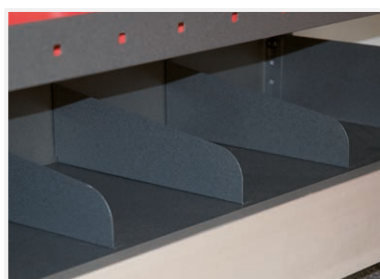

Avdelare för hylla med fällbar front

50236-03	20	324	108	0.3
50237-03	20	486	108	0.4
50238-03	20	324	216	0.6
50239-03	20	486	216	0.9



Gummimatta för hylla

Gummimatta finns färdigskuren för samtliga hyllstorlekar. Den håller hyllans botten ren samtidigt som den håller innehållet på plats.

Gummimatta för hylla

Djup 216 mm

15220-03	648	216	3	0.3	
15225-03	810	216	3	0.4	
15230-03	972	216	3	0.5	
15235-03	1134	216	3	0.5	
15240-03	1296	216	3	0.6	
15245-03	1458	216	3	0.7	
15250-03	1620	216	3	0.8	
15252-03	1782	216	3	0.8	
15255-03	1944	216	3	0.9	

Gummimatta för hylla

Djup 324 mm

15310-03	324	324	3	0.2	
15315-03	486	324	3	0.3	
15320-03	648	324	3	0.5	
15325-03	810	324	3	0.6	
15330-03	972	324	3	0.7	
15335-03	1134	324	3	0.8	
15340-03	1296	324	3	0.9	
15345-03	1458	324	3	1.0	
15350-03	1620	324	3	1.2	
15352-03	1782	324	3	1.3	
15355-03	1944	324	3	1.4	

Gummimatta för teleskophylla

15260-03	3300	216	3	1.6	
15360-03	3300	324	3	2.4	

Gummimatta för hörnhylla

15361-03	515	324	3	0.9	

Gummimatta för hylla

Djup 486 mm

15410-03	324	486	3	0.3	
15415-03	486	486	3	0.5	
15420-03	648	486	3	0.7	
15425-03	810	486	3	0.9	
15430-03	972	486	3	1.1	
15435-03	1134	486	3	1.2	
15440-03	1296	486	3	1.4	
15445-03	1458	486	3	1.6	
15450-03	1620	486	3	1.8	
15452-03	1782	486	3	1.9	
15455-03	1944	486	3	2.1	

Gummimatta för hylla

Djup 648 mm

12070-03	648	648	3	0.9	
12071-03	810	648	3	1.8	
12072-03	972	648	3	2.1	
12073-02	1134	648	3	2.5	
12074-03	1296	648	3	2.8	
12075-03	1458	648	3	3.2	

Gummimatta, 10 m rulle

10331-03	10000	216	3	4.7	
10332-03	10000	324	3	7.2	
10333-03	10000	486	3	10.8	

För extra långa lådor

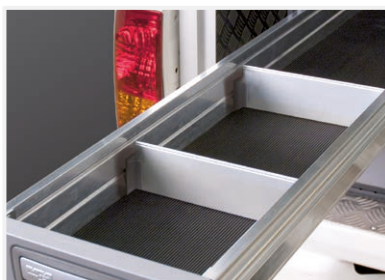

Lådavdelare i aluminium

12118-03		324	3.5	65	0.1
12119-03		486	3.5	65	0.2
12120-03		648	3.5	65	0.3



Hög lådavdelare i stål

51290-03		324	21	190	0.4
51291-03		486	21	190	0.7
51292-03		648	21	190	0.9



Lastnät

12124-03		486	650	10	0.3
12125-03		648	650	10	0.3

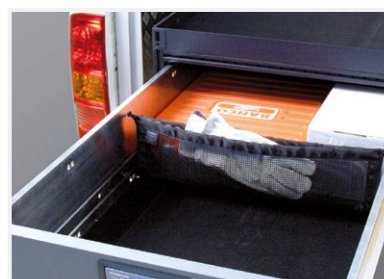

Nätavdelare/förvaringsficka

12121-03		324	15	150	0.1
12122-03		486	15	150	0.1
12123-03		648	15	150	0.2



Modul-Insert

12127-03		486	324	72	0.6



Klämskydd/säkerhetsstopp

12129-03		76	28	16	0.3

För T-spår



Instegshandtag

50014-03		221	34	121	0.4
50015-03*		221	34	121	0.4

* Gult handtag

Instegshandtag

Handtaget monteras i profilens T-spår och kan skjutas längs spåret till önskad position. Genom att placera handtaget i anslutning till sido- eller bakdörr kan det användas vid instigning i fordonet.



Väskstöd

50250-03		120	138	218	0.4

Väskstöd

Modul-Systems väskstöd fixerar maskin- och verktygsväskor som har placerats mellan hyllstegar eller framför hjulhus och hindrar dem från att glida i sidled. Väskstödet monteras direkt i profilens T-spår och skjuts längs spåret till önskad position.



Modul-lås

50211-03 ¹		37	20	312	0.4
50212-03 ²		37	25	312	0.4
50213-03 ¹		37	20	103	0.1
50214-03 ²		37	25	103	0.1

¹ Nyckelvariant

² Hänglåsväskvariant (hänglås ingår ej)

Modul-lås

Utanpåliggande lås som monteras i T-spåret och som kan låsa upp till tre hurtslådor samtidigt. Kan placeras var som helst i systemet och kan även användas för låsning av skåpsluckor samt hyllplan till Mobil-Box. För framåtvända hurtsar fungerar låset även som extra kraftabsorbent vid kraftig inbromsning.

Vattenbehållare

Behållaren levereras komplett med vattendunk och tapp. Dunken kan placeras med tappen åt höger eller vänster. Genom att komplettera med en slang kan vattnet ledas ut ur fordonet.



Vattenbehållare

50050-03 ¹		350	130	192	1.5
50051-03 ²		350	198	245	2.8

¹ 5L-version
² 10L-version

Slang för vattenbehållare

50055-03		1500	26	26	0.3

Vattenbehållare ingår ej

Slanghylla

Används för förvaring av slangar.
Monteras snabbt och enkelt i
T-spåret.
Finns i två storlekar.



Slanghylla

11866		324	130	165	1.3
11867		486	170	195	2.0

Förvaringsfack för Mobil-Box

Smidigt och lättplacerat fack för
förvaring av Mobil-Box. Monteras
stående för moduldjup 324 och
liggande för moduldjup 486.



Förvaringsfack för Mobil-Box

50230-03		486	324	96	1.7

Passar till Mobil-Box 10562/10566.

För gavel

Tubhållare

Hållare för en eller två gastuber. Monteras mot T-spår, vägg eller motsvarande.



Tubhållare

50861-03	324	50	50	1.0
50862-03	486	50	50	1.3

Spännband 2.2 m ingår.

Tubhållare med integrerad spännare

50863-03	324	50	50	1.1

Flask- och tubhållare

Hållare för silikontuber och sprayflaskor. Monteras mot T-spår, vägg eller motsvarande.



Silikontubhållare

50864-03	324	61	132	0.7

För tuber med en maximal diameter på 50 mm.

Sprayflaskhållare

50865-03	324	81	132	0.8

För flaskor med en maximal diameter på 70 mm.

Nätkorg och blankettfack

Nätkorg för skräp eller förvaring av dokument. Rymmer 1,5 liter. De enkla och dubbla blankettfacken är avsedda för förvaring av mappar och dokument i A4 format. Samtliga produkter monteras enkelt på verktygsplåt. Material: lackerat stål nät.



Nätkorg

50013-03	161	290	291	0.8



Blankettfack, enkelt

50008-03	105	250	195	0.3

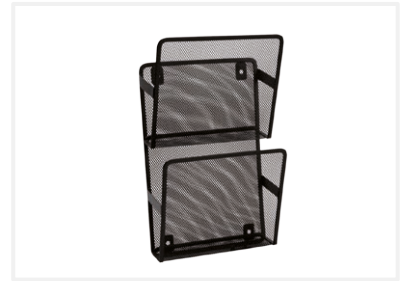

Blankettfack, dubbelt

50009-03	120	241	478	0.9

För skåp



Fast hyllplan
Bredd: 486, 810 och 972 mm

59530-03	486	324	15	0.8
59531-03	486	486	15	1.2
59532-03	810	324	15	2.0
59533-03	810	486	15	3.0
59534-03	972	324	15	2.5
59535-03	972	486	15	3.5



Utdragbart hyllplan
Bredd: 486 mm

59536-03	486	324	72	2.7
59537-03	486	486	72	4.7



Klädstång

59544-03	486	-	-	0.1



Krok för klädstång

59543-03	54	23	58	0.1

För verktygsplåt

Verktygskrokar

Verktygskrokar finns i flera olika varianter och monteras enkelt i verktygsplåtens hål.



Verktygshållarsats 915, 15 st

10848	-	-	-	0.9



Verktygshållarsats 930, 30 st

10849	-	-	-	2.0



Verktygshållarsats 950, 50 st

10850	-	-	-	3.5

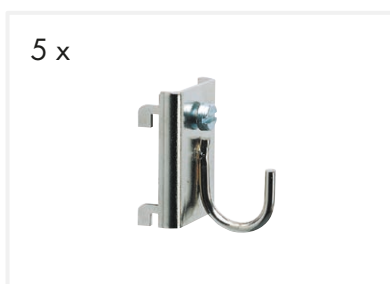

Typ 1

10800	32	10	15	0.2
10801	32	20	20	0.2

Förpackning om 5 st

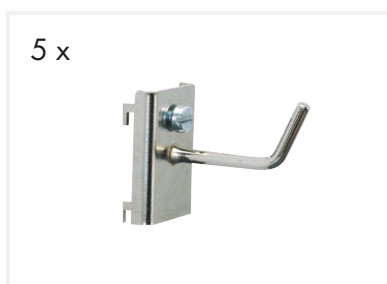

Typ 2

10802	32	20	20	0.2
10803	32	35	20	0.3
10804	32	50	25	0.3

Förpackning om 5 st

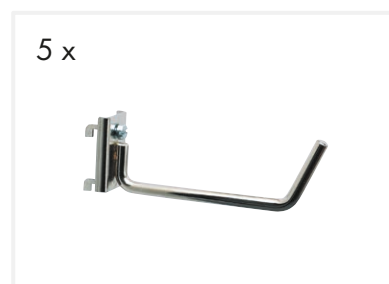

Typ 3

10805	32	60	40	0.4
10806	32	100	40	0.5
10807	32	140	40	0.8

Förpackning om 5 st

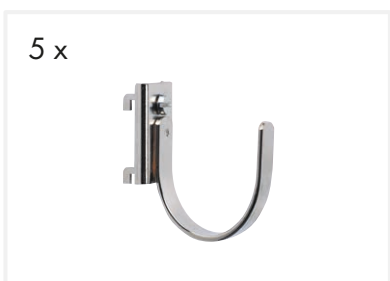

Typ 4

10808	32	40	30	0.4
10809	32	60	40	0.4
10810	32	80	50	0.7

Förpackning om 5 st

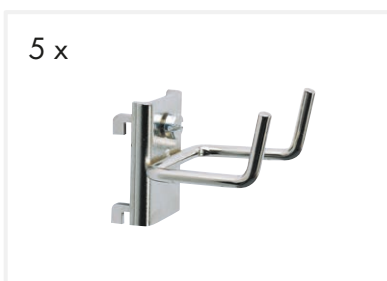

Typ 5

10812	40	35	30	0.3
10813	50	50	30	0.4

Förpackning om 5 st

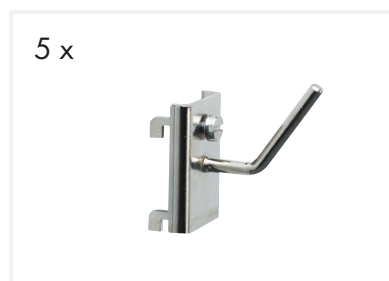

Typ 6

10814	32	20	30	0.3

Förpackning om 5 st

5 x



Typ 7

10816*		32	-	15	0.2
10817**		32	-	15	0.2
10818***		32	-	15	0.3
10819****		32	-	15	0.3

* Gripvidd 10-16 mm
 ** Gripvidd 16-25 mm
 *** Gripvidd 25-35 mm
 **** Gripvidd 30-50 mm

Förpackning om 5 st



Typ 8 - Lämplig för sprayburkar

10821		32	100	80	0.2

Inv. diam 85 mm

5 x



Typ 9 - Avsedd för surringar i anslutning till verktygsplåt

10822		45	10	5	0.3

Förpackning om 5 st

5 x



Typ 10 - Basplatta med gängat hål M6 för montering av egna hållare etc.

10823		32	-	54	0.2

Förpackning om 5 st



Typ 11

10824		76	46	40	0.1

Hälvidd 10 mm

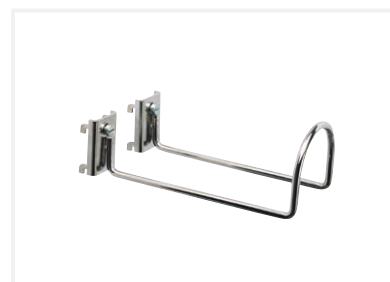

Typ 15

10831		70	150	45	0.2

5 x



Typ 16

10832		35	40	15	0.3
10833		60	60	15	0.4
10834		85	85	15	0.5

Förpackning om 5 st

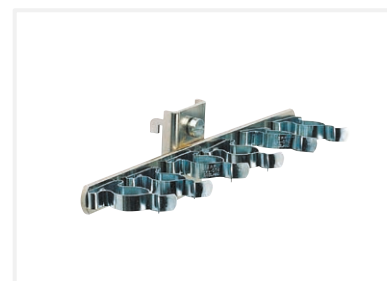

Typ 18

10837		190	40	54	0.1

Gripvidd 16-25 mm



Typ 19

10838		190	50	54	0.1

Gripvidd 25-35 mm



Typ 20

10839	190	15	45	0.2



Typ 22

10841	100	45	95	0.1



Typ 23

10842-01	265	80	50	0.5



Hylshållare för hylsor 1/2"

50033-03	260	23	40	0.3

För bänk och golv

Skruvstyckshållare UL, UH och UHX

Våra skruvstyckshållare finns i flera olika utföranden i syfte att passa alla biltyper. De utdragbara hållarna UL, UH och UHX passar samtliga skruvstycken och vridplattor. Skruvstyckshållarna är försedda med en automatisk säkerhetsspärr i såväl utdraget som inskjutet läge.

TIPS

Välj lämplig höjd på hållaren så att skruvstycket alltid hamnar i rätt arbetshöjd. Bilar med låg lasthöjd kräver hållare med hög fästplatta. Hållare med låg fästplatta är avsedd för bilar med hög lasthöjd (även lämplig för montage på flak). Fästplattans storlek: bredd 180 mm x längd 200 mm.



Skruvstyckshållare UL, låg

50020-032	180	850	95	12.8

Fästplatta med förborrade hål



Skruvstyckshållare UH, hög

50019-032	180	850	265	13.5

Fästplatta med förborrade hål



Skruvstyckshållare UHX, extra hög

50021-032	180	850	365	13.9

Fästplatta med förborrade hål



Kit skruvstycke, 100 mm

10504	135	310	160	7.3

Integrerad vridplatta och inbyggda käftar för rör



Kit skruvstycke, 125 mm

10505	160	370	160	11.0

Integrerad vridplatta och inbyggda käftar för rör



Kit skruvstycke premium, 120 mm

10510	150	230	173	11.5

Rörback och vridplatta ingår

Fällbar skruvstycksbänk

Fällbar skruvstycksbänk i robust design med en bänkskiva i trä. Tack vare den ergonomiska gasfjäderlösningen kan bänken fällas ned och låsas i position med ett enhandsgrepp. Finns tillgänglig i två modeller. Komplettera med ett av våra högkvalitativa skruvstycken för bästa funktionalitet.



Fällbar skruvstycksbänk,
inredningsmonterad

10573-03	252	244	1021	13.8

Skruvstycke ingår ej



Fällbar skruvstycksbänk,
golvmonterad

10570-03	241	168	1102	13.8

Skruvstycke ingår ej

För innertak

Invändig steghållare

Invändig steghållare för säker och effektiv förvaring av en steg i bilens lastutrymme. Den smarta gasfjäderlösningen underlättar vid i- och urlastning samt håller stegen på plats.

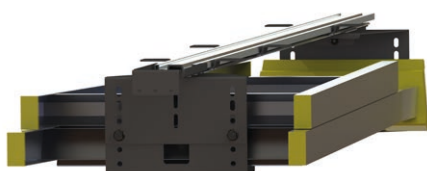

Invändig steghållare

11800-03	250	2280	260	8.3

Steg ingår ej

Övriga tillbehör



Mobile office

19714	510	370	275	3.6

Placeras på passagerarsäte, späns fast med säkerhetsbälte



Kombinationsbord KB1

19740	180	408	370	6.9

Monteras mellan förar- och passagerarsäte



Kombinationsbord KB2

98093-03	360	407	620	19.0



Hjulsats Ø 100 mm, fyra hjul

50029-03	120	137	130	4.6

Monteringsmaterial ingår



Klädkrok

11855	-	-	-	0.01



Nätficka

18100	400	-	200	0.2
18118	500	-	300	0.2



Laptop-stativ

19716	250	170	630	6.3

Monteras mellan säten/bakom passagerarsäte



Skrivskiva för ratt

19717	250	130	355	1.2



www.modul-system.com

modul-system

www.modul-sy

www.modul-system.com

www.modul

Förankring

Att säkra lasten i ditt fordon är av yttersta vikt, då rätt förankring förhindrar produkter från att kastas framåt vid en kraftig inbromsning eller eventuell kollision. Med Modul-Systems förankringsprodukter säkerställer du att även tung last hålls säkert på plats, även under svåra körförhållanden.

Lastsurringsögla / lastsurringskrok

Lastsurringsögla/krok med snabbkoppling för montering direkt i T-spåret. Ingen extra lastförankringskena är nödvändig. Lastkapacitet: max 500 kg.



Lastsurringsögla T-spår

50025-03	25	90	22	0.2

Lastkapacitet: 500 kg

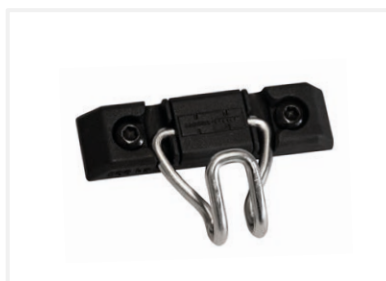

Lastsurringskrok för T-spår

50024-03	25	95	35	0.2

Lastkapacitet: 500 kg



Lastsurrningar finns i diverse
längder och kapacitet.



Surrning 0.8-4.0 m

11710	25	-	800	0.1
11711	25	-	1200	0.1
11712	25	-	2000	0.1
11714	25	-	4000	0.1

Surrningsstyrka 250 kg (LC 125 daN)



Surrning med J-krokar 2.0 m

11713	25	-	2000	0.2

Surrningsstyrka 250 kg (LC 125 daN)



Surrning med spännare 4.5 m

11715	25	-	4500	0.5

Surrningsstyrka 1200 kg (LC 600 daN)



Surrning med spännare
och J-krokar 4.5 m

11716	25	-	4500	0.6

Surrningsstyrka 1200 kg (LC 600 daN)

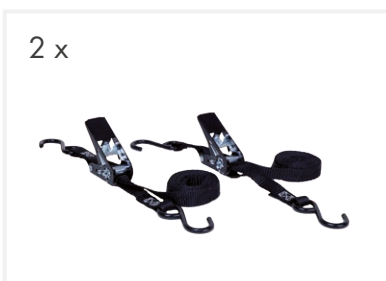

Surrning med liten spännare,
S-krokar och smalt band 2.0 m

11722	18	-	2000	0.4

Surrningsstyrka 300 kg (LC 150 daN)
Förpackning om 2 st

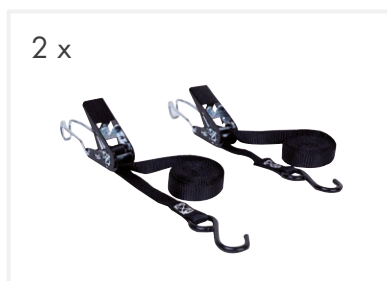

Surrning med liten spännare,
S-krok + J-krok och smalt band 2.0 m

11723	18	-	2000	0.4

Surrningsstyrka 300 kg (LC 150 daN)
Förpackning om 2 st



Lastförankringsskena med fläns

18113	65	3000	11	2.5

Kapningsbar



Lastförankringsskena utvändig

18114	30	3000	11	2.0

Kapningsbar



Surrningsögla

18120	19	38	60	0.1

Lastkapacitet 300 kg



Lastregel, aluminium

50027-03*	-	-	1515-2050	3.3
50028-03	-	-	1960	2.4

* Justerbar



Fästögla

11719	70	20	30	0.03
11720	70	20	40	0.03
11721	70	20	65	0.05



Surrningsögla

11718*	90	85	18	0.25
11724**	45	43	8	0.04

* Lastkapacitet 1000 kg

** Lastkapacitet 500 kg



Gummistropp

10912	270	8	28	0.04
10909*	1000	8	28	0.2

* Metervara



Krok för gummistroppar

10913	38	21	47	0.01



Modul-Connect & Invertrar

Elsystemet och elektriska tillbehör är viktiga delar i din servicebil. Vårt kunniga tekniska team står redo att designa ett skräddarsytt system som passar dina behov perfekt.

Genom att installera en av Modul-Systems högkvalitativa invertrar har du möjlighet att ladda elverktyg och annan utrustning.

Elsystem

Modul-Connect

Modul-Connect är ett modulärt, digitalt kabeldragnings- och styrsystem för lätta servicefordon. Starkitet kan enkelt expanderas för att passa alla behov. 2 års garanti.

Egenskaper



Integrerad batterivakt

Vid låg batterispänning bryter systemet automatiskt strömmen, vilket skyddar fordonets startkapacitet.



Automatsäkrat

De integrerade automatsäkringarna skyddar produkterna vid en eventuell kortslutning.



Vattenresistent

Modul-Connect är IP67-klassat och därmed motståndskraftigt mot vatten, fukt och smuts.



Lätt

Systemet är väsentligt lättare än kablaget i en bil med traditionell installation.



Flexibelt

Modul-Connect kan enkelt modifieras om de elektriska behoven förändras.

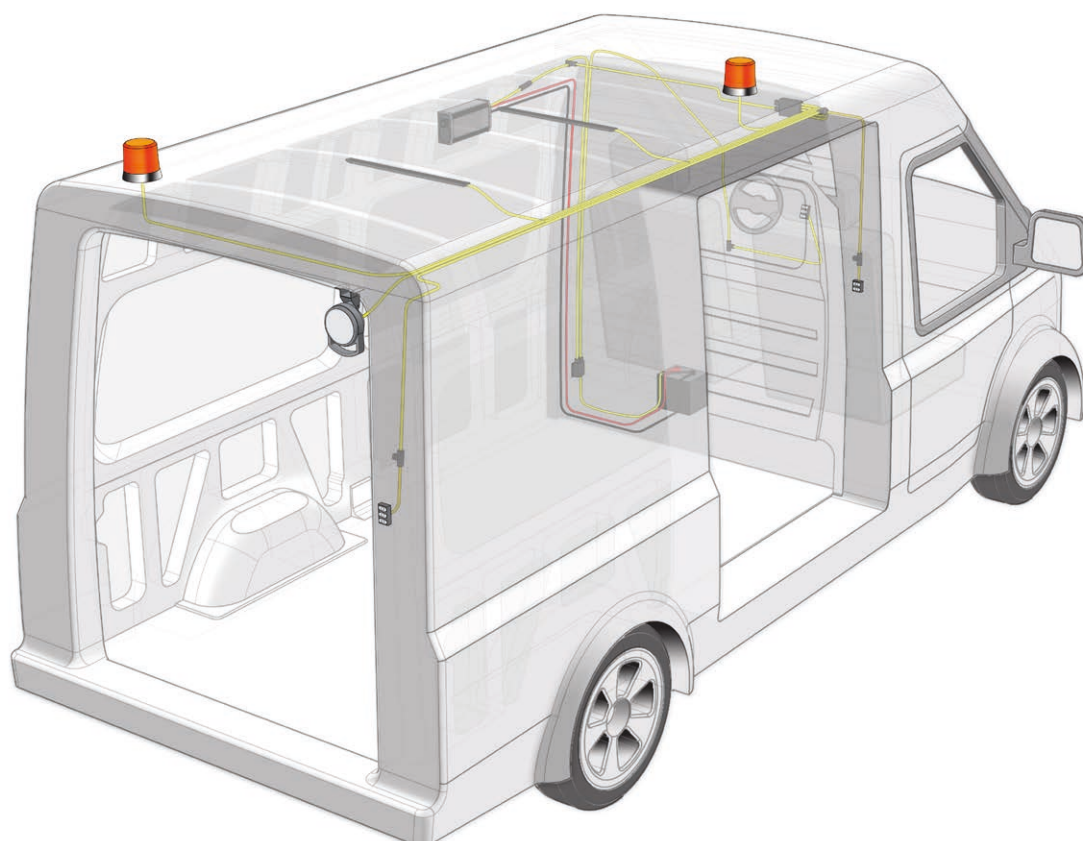

Modul-Connect startkit

Startkitet består av de produkter som krävs för att koppla in två varningsljus, alternativt en ljusramp, arbetsbelysning och innerbelysning i ett fordon. Alla produkter styrs av strömbrytare.

Systemet, som lätt kan byggas ut med ytterligare funktioner, har automatsäkringar och inbyggd batterivakt.



Modul-Connect startkit

22000-03	420	155	95	2.4

Kablar och T-koppling

Plug & play-kablar används för att expandera grundsystemet. Kablarna förenas med hjälp av T-kopplingar och finns i flera längder.



T-koppling

22029-03	60	15	42	0.02



Kabel

22040-03	500	20	25	0.08
22041-03	1000	20	25	0.10
22042-03	1500	20	25	0.16
22043-03	2000	20	25	0.20
22044-03	2500	20	25	0.24
22045-04	3000	20	25	0.28
22046-03	3500	20	25	0.32
22047-03	4000	20	25	0.38
22048-03	4500	20	25	0.42
22049-03	5000	20	25	0.46

Fjärrkontroll

Enheten gör det möjligt att starta och stänga av varningsljus, innerbelysning och arbetsbelysning med en fjärrkontroll. Fjärrkontrollen fungerar på ett avstånd på upp till 50 meter.



RF-enhet: varningsljus /
innerbelysning /arbetsbelysning

22031-03	90	100	20	0.16

Omvandlare

Omvandlare med automatsäkring används för att ansluta ytterligare produkter till Modul-Connect-systemet. Genom att använda den kompatibla strömbrytaren är det möjligt att slå på och av strömmen till produkten från en lämplig plats i fordonet.



Omvandlare, handbroms

22010-03	1300	20	25	0.06

Varningssummer, batterivakt

22011-03	1370	40	40	0.12

Omvandlare, inverter

22012-03	770	20	25	0.06

Omvandlare, hyttbelysning

22013-03	560	20	25	0.06

Omvandlare, handvätt

22014-03	560	20	25	0.06

Omvandlare, 12 V-uttag

22015-03	560	20	25	0.06

Strömbrytare

Strömbrytare med lysdioder finns tillgängliga i flera olika konfigurationer och med olika paneler. De är enkla att installera tack vare plug & play-installation och dubbelhäftande tejp. Används tillsammans med den kompatibla omvandlaren. Besök vår hemsida för att hitta ett strömbrytarfäste för ditt fordon.



3-vägsströmbrytare:
varningsljus/inverter/handvätt

22016-03	500	50	75	0.1



2-vägsströmbrytare
Inverter/hyttbelysning

22019-03	500	50	50	0.08



1-vägsströmbrytare
Hyttbelysning

22021-03	500	50	30	0.06

3-vägsströmbrytare: varningsljus/
innerbelysning/arbeitsbelysning

22017-03	500	50	75	0.1

1-vägsströmbrytare
Inverter

22020-03	500	50	30	0.06

1-vägsströmbrytare
Handvätt

22022-03	500	50	30	0.06

3-vägsströmbrytare
inverter/hyttbelysning/handvätt

22018-03	500	50	75	0.1

1-vägsströmbrytare
Innerbelysning

22023-03	500	50	30	0.06

Invertrar

Invertrar

Modul-Systems invertrar med ren sinusvåg omvandlar likström (DC) till växelström (AC). De är CE-märkta, E-märkta samt testade för elektromagnetisk kompatibilitet (EMC).

Invertrarna fungerar mellan 10-5-15.5 Vdc och varnar vid låg spänning. Vid extremt låg spänning stänger de av sig automatiskt för att förhindra att batteriet laddas ur helt. Invertrarna stänger även av sig vid för hög belastning alternativt överhettning.

Alla invertrar har en integrerad display som visar batteristatus och belastning, eluttag (EU) samt en USB-port för laddning av USB-produkter. Dessutom är de kompatibla med Modul-Connect-systemet.

Vi erbjuder 2 års garanti för samtliga invertrar.

Besök vår hemsida för en teknisk specifikation.



Inverter 1000W

21100-03	320	175	87	2.7



Inverter 2000W

21200-03	414	230	110	5.2



Inverter 3000W

21300-03	539	230	115	7.0

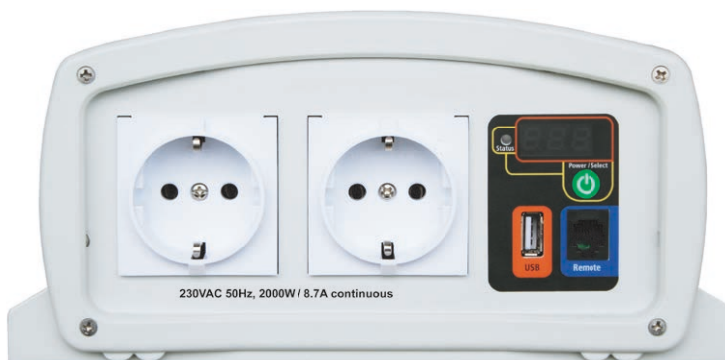

Alla Modul-Systems invertrar har en integrerad display som visar batteristatus och belastning, eluttag (EU) samt en USB-port för laddning av USB-produkter.



g från

modul-system.se



Belysning

Både effektivitet och säkerhet kan förbättras med goda ljusförhållanden. Vår högkvalitativa LED-belysning är speciellt utvecklad för fordonets lastutrymme och har alla relevanta godkännanden, inklusive CE-märkning.

Förutom interiörbelysning erbjuder vi ett brett sortiment av varningsljus, ljusramper, blixtljus m.m. All belysning från Modul-System fungerar tillsammans med vårt elsystem Modul-Connect.

Vi erbjuder 2 års garanti för våra belysningsprodukter.

Innerbelysning

Belysning för tak och arbetsbänk

Robust LED-lampa som enkelt monteras i fordonets tak eller över en arbetsbänk. Tack vare lampans konstantströmkrets hålls ljusstyrkan konstant, även om spänningen i fordonets elsystem varierar.



Tak-/arbetsbänksbelysning

19701-03		334	38	13	0.1
19702-03		658	38	13	0.3

Belysning för hurts och hylla

Patenterad LED-belysning som kan monteras på en hurts eller i en hylla. Tack vare lampans konstantströmkrets hålls ljusstyrkan konstant, även om spänningen i fordonets elsystem varierar.



Hurts-/hyllbelysning

19710-03		320	17	17	0.1
19711-03		482	17	17	0.1
19712-03		644	17	17	0.2
19713-03		968	17	17	0.2

Avdelare för hylla med belysning

19735-03		3.5	216	54	0.1
19736-03		3.5	324	54	0.1
19737-03		3.5	486	54	0.2



Lasthållarsystem

Våra takräcken från Thule Professional har utvecklats av världens ledande företag inom lasthållarsystem. Alla delar i systemet, inklusive komponenter och material, är grundligt utprovade och testade – och förberedda för riktigt tunga uppdrag. Resultatet är ett flexibelt, säkert och tidsbesparande system som klarar dina specifika krav och framtida behov.

Läs mer om lasthållarsystem för just ditt fordon på www.modul-system.se eller kontakta någon av våra säljare.

Se också vår separata Thule Professional-katalog.



Golv- och väggbeklädnad

Golv, vägg/takbeklädnad och mellanväggar är viktiga delar i din servicebil. Inte bara för att de gör din bil mer professionell, utan också för att de bidrar till en säkrare installation. Beklädnad bidrar till en ljus och trevlig arbetsmiljö och alla material som används är lätta att torka rent. Golven har en halkfri ytbeläggning och kan beställas måttskurna för alla bilmodeller.

SAPI

SAPI (Safety Approved Profile Installation) är en patenterad installationsmetod som gör det möjligt att montera inredningen utan att göra åverkan i fordonets golvstruktur. På så vis kan rostangrepp och eventuell medföljande värdeminskning på din bil undvikas. Inredningen monteras med fästplattor och islagsmuttrar mot ett trägolv i plywood (12 mm). Fästplattan placeras under trägolvet och fungerar som en lastutbredare där kraften fördelas i syfte att förhindra bristningar i trägolvet.

Kontakta din lokala säljare för mer information om golv- och väggbeklädnad.



Containerlösningar

I Modul-Systems erbjudande för containerlösningar kombineras vår inredning med olika typer av containrar för att passa just ditt ändamål. Kompletta nyckelfärdiga lösningar för industrisegment som t.ex. bygg och anläggning, olja och gas, sjöfart och energi innehåller förutom Modul-System inredning även elektricitet, ventilation, isolering och applicering av dekor.

Kombinationen av inredningsförslag är praktiskt taget oändlig och byggs upp i samråd mellan kund och säljare. Det finns möjlighet att välja containrar i storlekarna 8-40 fot och du väljer själv om du vill köpa eller hyra din inredda container.

För mer information vänligen besök vår hemsida www.modul-system.se eller kontakta någon av våra säljare.



Ett säkert val

Våra inredningar produceras i egen fabrik i Mullsjö utanför Jönköping. Genom ISO 9001 säkrar vi kvaliteten i hela processen från utveckling och tillverkning, till försäljning, leverans och kundservice. Våra produkter är även godkända enligt den europeiska TÜV-standarden.

Säkerhet och kvalitet är av yttersta vikt för oss på Modul-System. Vi satsar mycket på utvecklingen av nya och innovativa produkter som sedan testas rigoröst innan de når marknaden. På så vis kan vi alltid garantera bästa möjliga kvalitet. Vi genomför många olika typer av tester; allt från materialtester i laboratorier till lastkapacitets- och vibrationstester där vi simulerar verklig användning. Genom hållbarhetstester simulerar vi användning under hela produktlivscykeln för att säkra att produkterna klarar den hårda miljö som de kan tänkas utsättas för.

Vi genomför även omfattande krocktester på några av världens mest välrenommerade säkerhetscenter, exempelvis Volvo Cars Safety Centre. Testerna utförs med en puls på 20g under 30ms i enlighet med ECE R17-07. Det kan likställas vid en kollision i en hastighet av ca 50 km/h.



Säkerhet - att tänka på!

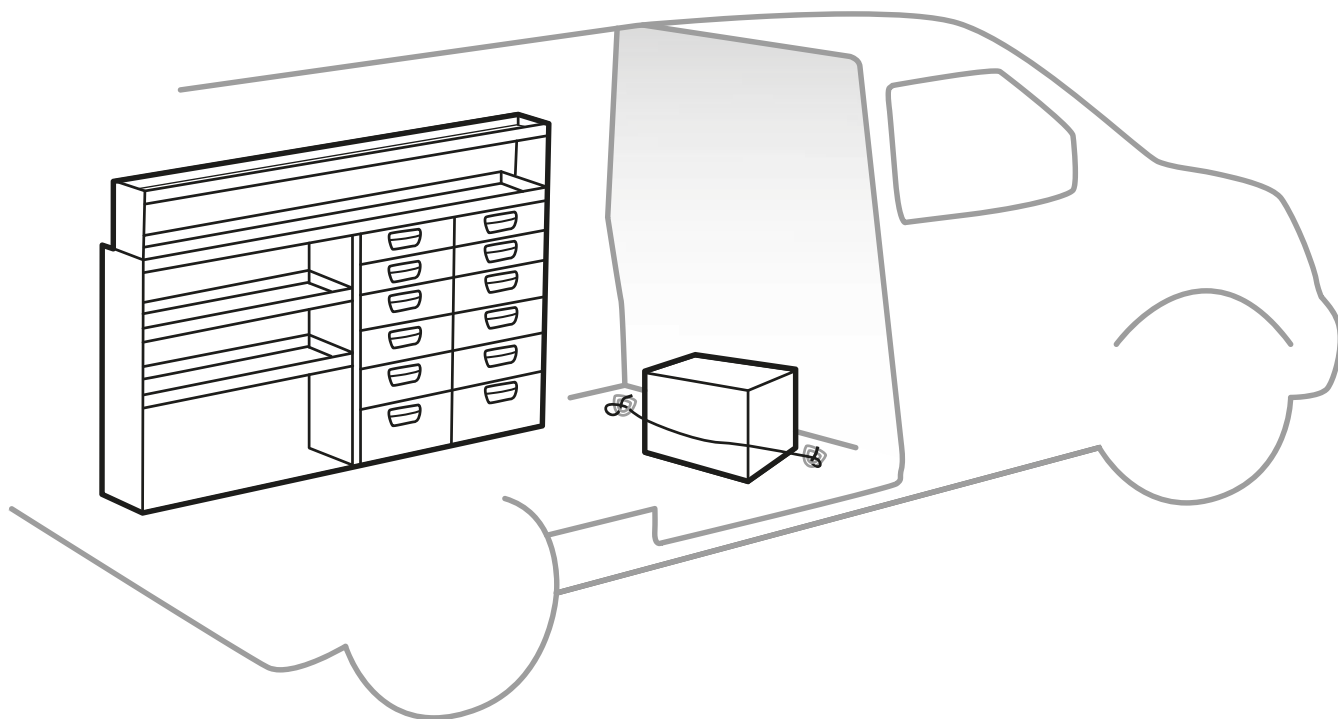

- 1** Använd mellanvägg för din egen säkerhet.
- 2** Förvara verktyg m.m. i inredningssystemet.
- 3** Tillfällig tung last surras i bilens befintliga lastöglor. Alla vassa föremål skall vara vända från färdriktningen och tunga föremål skall under färd lastas så lågt som möjligt i inredningen.
- 4** Säkerställ att fordonets maximala lastvikt inte överskrids.

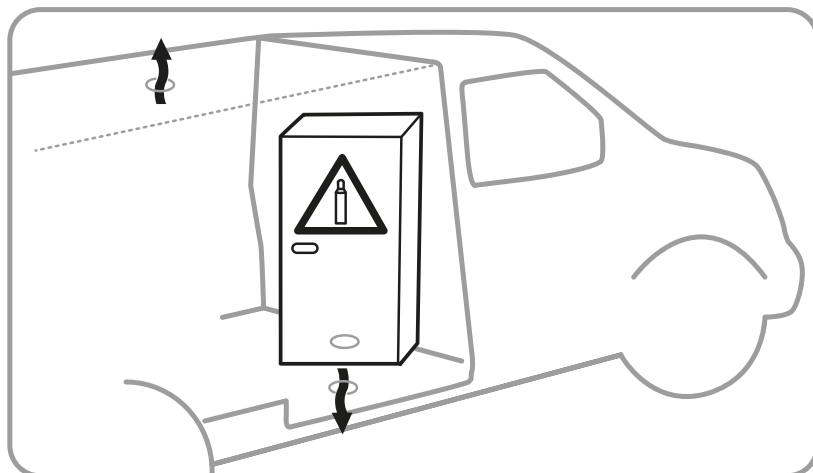
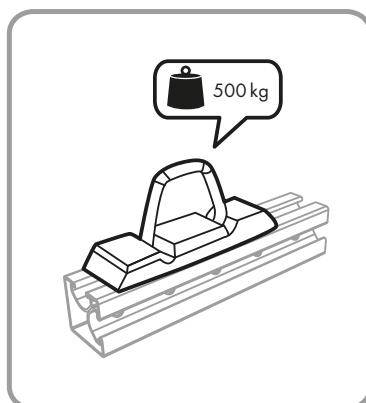
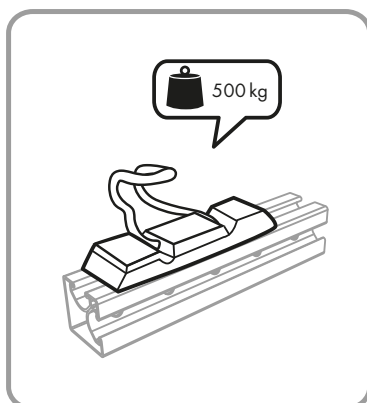
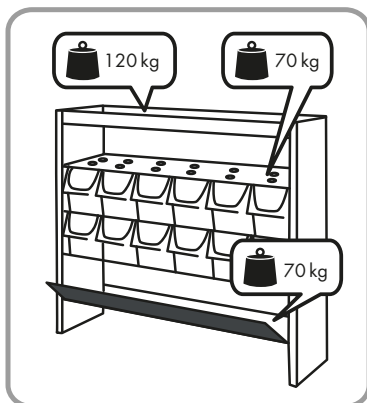
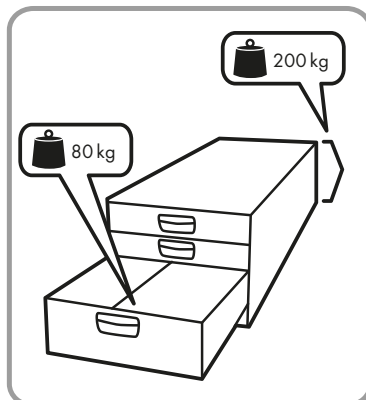
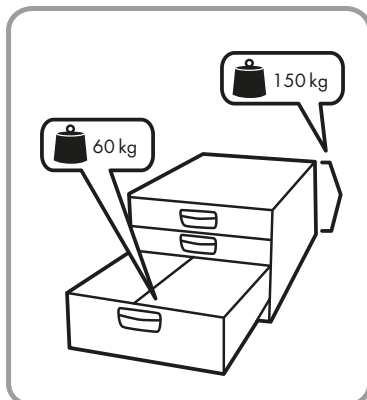
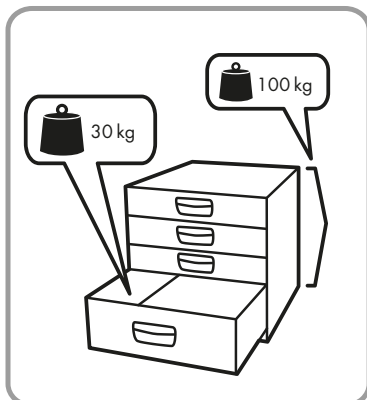
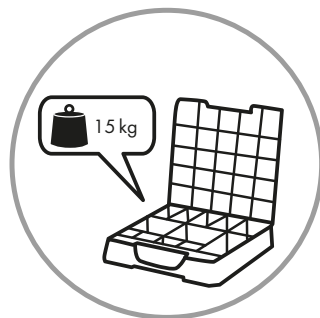
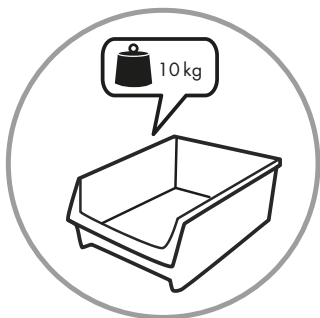

Monteringsartiklar

Monteringsats för modul (Quick fit)

Sats om sex stycken kopplingsbeslag för snabb och enkel infästning i T-spåret på baksida och framsida av modulerna. I satsen ingår även fyra mjuka täckåpor som monteras på kopplingsbeslagen på inredningens framsida.

Universalfästen

Universalfästen används för att fästa hurtsar, hyllor, skåp etc. i vägg. Utformade för att passa de flesta montage. Levereras styckvis.

Kraftabsorberande universalfäste

Patenterat universalfäste för infästning i vägg av produkter som utsätts för extra höga krafter. Genom sin intelligenta utformning har fästet en kraftabsorberande förmåga. Levereras styckvis.

Fästvinkel och golvvinkel

Fästvinkel och golvvinkel används för att fästa modulerna i golvet. Fästvinkeln placeras i vertikalt T-spår medan golvvinkeln placeras i det horisonella T-spåret, vilket möjliggör ett flexibelt och enkelt montage. Levereras styckvis.

Säkerhetsskruv

Säkerhetsskruven (Torx) gör monteringen av inredning mer solid. Skruvhuvudets omkrets är större än för vanliga skruvar i syfte att sprida kraften på ett större område så att fogen klarar en högre belastning vid en eventuell kollision.

Skruvsatser

Sorterad skruvsats avsedd att täcka de flesta montage. Innehållet är anpassat efter storlek på inredning. Rådgör gärna med vår kundservice vid val av lämplig skruvsats.

Kopplingsprofil

Används vid byggnation på höjden. Placeras i profil och förenar hyllstege med förhöjningsben alternativt förhöjningsram.

T-spårsinfästning

Kopplingsbeslag i stål exklusive plastkåpa.

T-spårsmutter

Kan tillsammans med M6-skruv användas för montage av moduler och tillbehör mot T-spårsprofil.

Kåpa till T-spårsinfästning

Kåpa i hårdplast exklusive T-spårsinfästning.

Mutter för fyrkantshål

Används exempelvis vid montering av tillbehör i verktygsplåt.

SAPI

SAPI (Safety Approved Profile Installation) är en patenterad installationsmetod som gör det möjligt att montera inredningen utan att göra åverkan i fordonets golvstruktur. På så vis kan rostangrepp och eventuell medföljande värdeminskning på din bil undvikas. Inredningen monteras med fästplattor och islagsmuttrar mot ett trägolv i plywood (12 mm). Fästplattan placeras under trägolvet och fungerar som en lastutbredare där kraften fördelas i syfte att förhindra bristningar i trägolvet.

SAPI-sats

Sorterad monteringsats för säkert och oförstörande montage av inredning i golvbeklädnad med minst 12 mm tjocklek. Monteringsatsen är dimensionerad för möjliga inredningsalternativ och olika storlekar av fordon.

Läs mer om SAPI på sidan 113.

SAPI-kit

SAPI-kiten är framtagna för att passa olika storlekar av fordon. Hittar du ej ett kit som passar din specifika inredning går det att komplettera med separata konsoler.

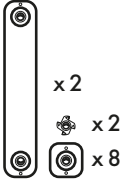

SAPI-kit Micro

13600-03	-	-	-	1.3

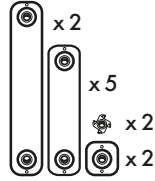

SAPI-kit Small

13601-03	-	-	-	2.9

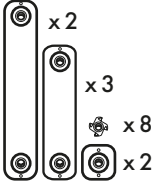

SAPI-kit Medium

13602-03	-	-	-	2.2

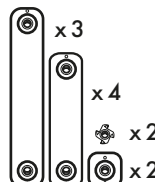

SAPI-kit Large

13603-03	-	-	-	3.0

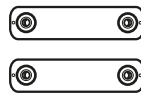
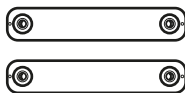

SAPI 486 mm, 2 st

13604-03	70	486	10	1.0

SAPI 324 mm, 2 st

13605-03	70	324	10	0.7

SAPI 60 mm, 2 st

13606-03	60	60	10	0.2

Monteringsmaterial

Säkerhetskruv och mutter med låständer används vid monteringen av våra moduler. Den självgående FDS-skruven används vid montering i fordon. Förstärkningsclip används när verktygsplåten/täckplåten utsätts för extra hög belastning alternativt när den monteras i fordonets färdriktning.



Säkerhetskruv 10.9 M6

36681-03*	12	-	-	0.8
36682-03*	16	-	-	0.9
36683-03*	25	-	-	1.1
36685-03**	35	-	-	1.3
36686-03*	40	-	-	1.4
36687-03*	45	-	-	1.7
36697-03*	57	-	-	1.7
36698-03*	65	-	-	1.9

* 100 st
** 200 st

Säkerhetskruv 10.9 M8

36689-03	16	-	-	1.5
36690-03	25	-	-	1.7
36692-03	35	-	-	2.0
36693-03	40	-	-	2.1
36694-03	45	-	-	2.3
36696-03	60	-	-	2.7

100 st

Mutter med låständer M6

36688-03	-	-	-	4.0

1000 st

Mutter med låständer M8

36695-03	-	-	-	4.0

500 st



Skruv FDS M6 x 20

09882-03	-	-	-	5.7

100 st



Förstärkningsclip för verktygs- och täckplåt

09880-03	33	22	5	0.2

6 st

Kontakta din säljare om du behöver råd om montering.

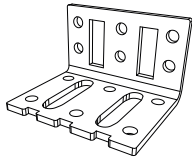

Universalfäste, UV-1

09810-03	50	38	62	0.1

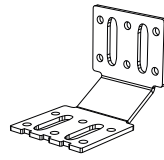

Universalfäste, UV-2

09820-03	88	70	62	0.1

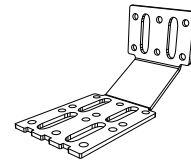

Universalfäste, UV-3

09830-03	130	75	62	0.2

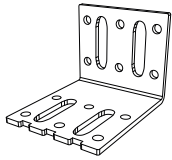

Universalfäste, UV-4

09840-03	75	56	62	0.1

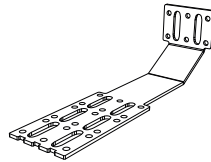

Universalfäste, UV-5

09850-03	250	75	62	0.2

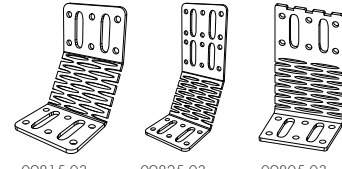

09815-03 09825-03 09805-03

Kraftabsorberande universalfäste

09815-03	77	96	62	0.1
09825-03	77	137	62	0.2
09805-03	51	111	62	0.2

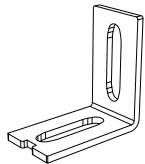

Stödinkel

09855-03	50	51	27	0.1

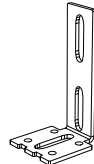

Fästinkel för golvmontage

09835-03	50	105	46	0.1

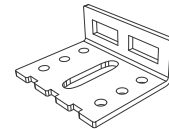

Golvinkel

09845-03	51	25	62	0.1

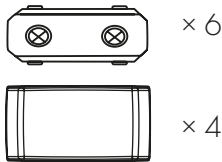

Monteringssats för modul "Quick fit"

11494-03	-	-	-	0.2



Kåpa T-spårsinfästning "Quick fit"

09876-03	52	13	27	0.6



T-spårsinfästning "Quick fit"

09875-03	47	20	24	6.8



T-spårsmutter

09877-03	14	7	8	2.0

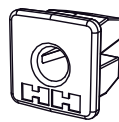

Mutter för fyrkantshål

09878-03	12	10	12	0.4

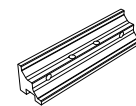

Kopplingsprofil

09879-03	112	24	24	0.1

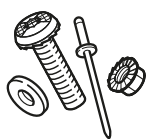

Skruvsats Micro

11491-03	-	-	-	1.6



Skruvsats Small

11492-03	-	-	-	2.2

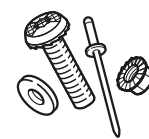

Skruvsats Large

11493-03	-	-	-	3.9





MODUL-SYSTEM finns
representerat i följande länder:

- Australien
- Belgien
- Brasilien
- Colombia
- Cypern
- Danmark
- Estland
- Finland
- Frankrike
- Förenade Arabemiraten
- Grekland
- Indien
- Italien
- Japan
- Kanada
- Kina
- Lettland
- Litauen
- Luxemburg
- Malaysia
- Mexiko
- Nederländerna
- Norge
- Polen
- Ryssland
- Singapore
- Slovakien
- Slovenien
- Spanien
- Sverige
- Schweiz
- Storbritannien
- Sydafrika
- Sydkorea
- Tjeckien
- Tyskland
- Ukraina
- Ungern
- USA
- Vitryssland
- Österrike

För mer information besök vår hemsida: www.modul-system.com

**Huvudkontor och
Service Center Göteborg**

Modul-System HH AB
Kryptongatan 24
43153 Mölndal

Tel: 031 746 87 00

Fax: 031 746 87 26

www.modul-system.se
info@modul-system.com

Service Center Kista

Modul-System HH AB
Esbogatan 7
164 74 Kista

Tel: 08 477 09 00

Fax: 08 632 06 91





www.modul-system.se